

Cerrahi Testere Bıçak

KATALOG

Erişilebilir ve Güvenilir

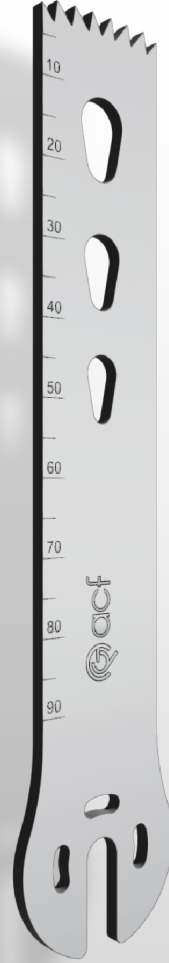



STRYKER®
ile Uyumlu
Testere Bıçaklar



Marka Kodu **120**

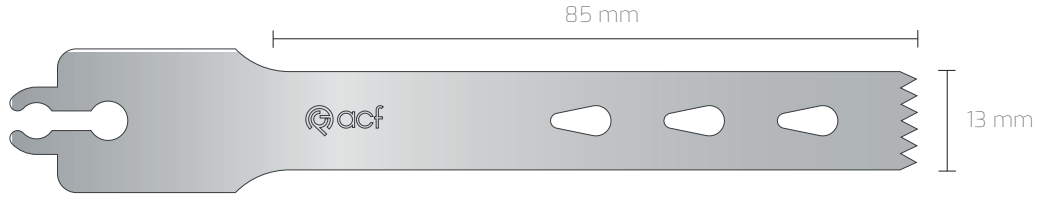

NON-STERIL REF	STERIL REF	Uç Geniřliđi	Kesi Derinliđi	Hammadde Kalınlıđı	Kesi Kalınlıđı	Diř
120 130 085 089	S 120 130 085 089	13 mm	85 mm	0,89 mm	0,89 mm	Düz
120 130 085 090	S 120 130 085 090	13 mm	85 mm	0,90 mm	0,90 mm	Düz
120 130 085 100	S 120 130 085 100	13 mm	85 mm	1,00 mm	1,00 mm	Düz
120 130 085 119	S 120 130 085 119	13 mm	85 mm	1,19 mm	1,19 mm	Düz
120 130 085 120	S 120 130 085 120	13 mm	85 mm	1,20 mm	1,20 mm	Düz
120 130 085 127	S 120 130 085 127	13 mm	85 mm	1,27 mm	1,27 mm	Düz
120 130 085 130	S 120 130 085 130	13 mm	85 mm	1,30 mm	1,30 mm	Düz
120 130 085 137	S 120 130 085 137	13 mm	85 mm	1,37 mm	1,37 mm	Düz
120 130 085 140	S 120 130 085 140	13 mm	85 mm	1,40 mm	1,40 mm	Düz
120 130 085 147	S 120 130 085 147	13 mm	85 mm	1,47 mm	1,47 mm	Düz
120 130 085 150	S 120 130 085 150	13 mm	85 mm	1,50 mm	1,50 mm	Düz

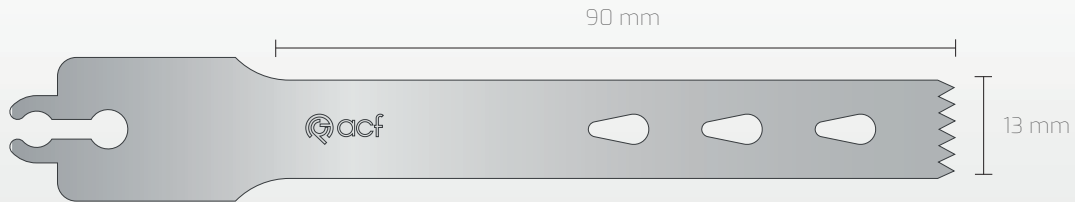

NON-STERIL REF	STERIL REF	Uç Geniřliđi	Kesi Derinliđi	Hammadde Kalınlıđı	Kesi Kalınlıđı	Diř
120 130 090 089	S 120 130 090 089	13 mm	90 mm	0,89 mm	0,89 mm	Düz
120 130 090 090	S 120 130 090 090	13 mm	90 mm	0,90 mm	0,90 mm	Düz
120 130 090 100	S 120 130 090 100	13 mm	90 mm	1,00 mm	1,00 mm	Düz
120 130 090 119	S 120 130 090 119	13 mm	90 mm	1,19 mm	1,19 mm	Düz
120 130 090 120	S 120 130 090 120	13 mm	90 mm	1,20 mm	1,20 mm	Düz
120 130 090 127	S 120 130 090 127	13 mm	90 mm	1,27 mm	1,27 mm	Düz
120 130 090 130	S 120 130 090 130	13 mm	90 mm	1,30 mm	1,30 mm	Düz
120 130 090 137	S 120 130 090 137	13 mm	90 mm	1,37 mm	1,37 mm	Düz
120 130 090 140	S 120 130 090 140	13 mm	90 mm	1,40 mm	1,40 mm	Düz
120 130 090 147	S 120 130 090 147	13 mm	90 mm	1,47 mm	1,47 mm	Düz
120 130 090 150	S 120 130 090 150	13 mm	90 mm	1,50 mm	1,50 mm	Düz

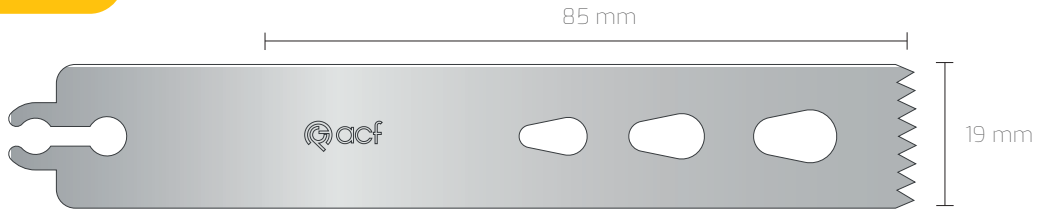

NON-STERIL REF	STERIL REF	Uç Geniřliđi	Kesi Derinliđi	Hammadde Kalınlıđı	Kesi Kalınlıđı	Diř
120 190 085 089	S 120 190 085 089	19 mm	85 mm	0,89 mm	0,89 mm	Düz
120 190 085 090	S 120 190 085 090	19 mm	85 mm	0,90 mm	0,90 mm	Düz
120 190 085 100	S 120 190 085 100	19 mm	85 mm	1,00 mm	1,00 mm	Düz
120 190 085 119	S 120 190 085 119	19 mm	85 mm	1,19 mm	1,19 mm	Düz
120 190 085 120	S 120 190 085 120	19 mm	85 mm	1,20 mm	1,20 mm	Düz
120 190 085 127	S 120 190 085 127	19 mm	85 mm	1,27 mm	1,27 mm	Düz
120 190 085 130	S 120 190 085 130	19 mm	85 mm	1,30 mm	1,30 mm	Düz
120 190 085 137	S 120 190 085 137	19 mm	85 mm	1,37 mm	1,37 mm	Düz
120 190 085 140	S 120 190 085 140	19 mm	85 mm	1,40 mm	1,40 mm	Düz
120 190 085 147	S 120 190 085 147	19 mm	85 mm	1,47 mm	1,47 mm	Düz
120 190 085 150	S 120 190 085 150	19 mm	85 mm	1,50 mm	1,50 mm	Düz

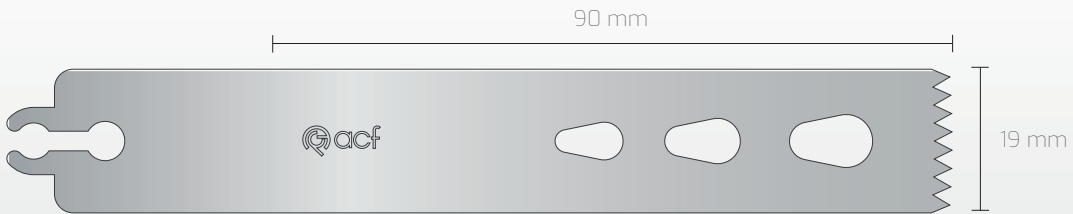

NON-STERIL REF	STERIL REF	Uç Geniřliđi	Kesi Derinliđi	Hammadde Kalınlıđı	Kesi Kalınlıđı	Diř
120 190 090 089	S 120 190 090 089	19 mm	90 mm	0,89 mm	0,89 mm	Düz
120 190 090 090	S 120 190 090 090	19 mm	90 mm	0,90 mm	0,90 mm	Düz
120 190 090 100	S 120 190 090 100	19 mm	90 mm	1,00 mm	1,00 mm	Düz
120 190 090 119	S 120 190 090 119	19 mm	90 mm	1,19 mm	1,19 mm	Düz
120 190 090 120	S 120 190 090 120	19 mm	90 mm	1,20 mm	1,20 mm	Düz
120 190 090 127	S 120 190 090 127	19 mm	90 mm	1,27 mm	1,27 mm	Düz
120 190 090 130	S 120 190 090 130	19 mm	90 mm	1,30 mm	1,30 mm	Düz
120 190 090 137	S 120 190 090 137	19 mm	90 mm	1,37 mm	1,37 mm	Düz
120 190 090 140	S 120 190 090 140	19 mm	90 mm	1,40 mm	1,40 mm	Düz
120 190 090 147	S 120 190 090 147	19 mm	90 mm	1,47 mm	1,47 mm	Düz
120 190 090 150	S 120 190 090 150	19 mm	90 mm	1,50 mm	1,50 mm	Düz

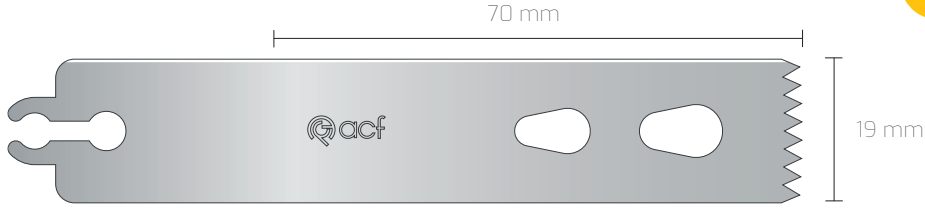

NON-STERIL REF	STERIL REF	Uç Genişliği	Kesi Derinliği	Hammadde Kalınlığı	Kesi Kalınlığı	Diş
120 190 070 120	S 120 190 070 120	19 mm	70 mm	1,20 mm	1,20 mm	Düz

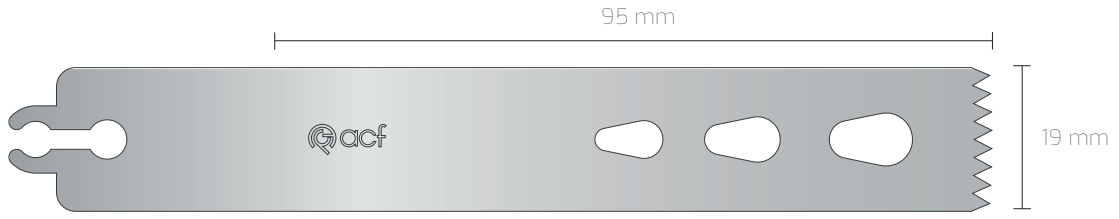

NON-STERIL REF	STERIL REF	Uç Genişliği	Kesi Derinliği	Hammadde Kalınlığı	Kesi Kalınlığı	Diş
120 190 095 100	S 120 190 095 100	19 mm	95 mm	1,00 mm	1,00 mm	Düz
120 190 095 120	S 120 190 095 120	19 mm	95 mm	1,20 mm	1,20 mm	Düz
120 190 095 127	S 120 190 095 127	19 mm	95 mm	1,27 mm	1,27 mm	Düz

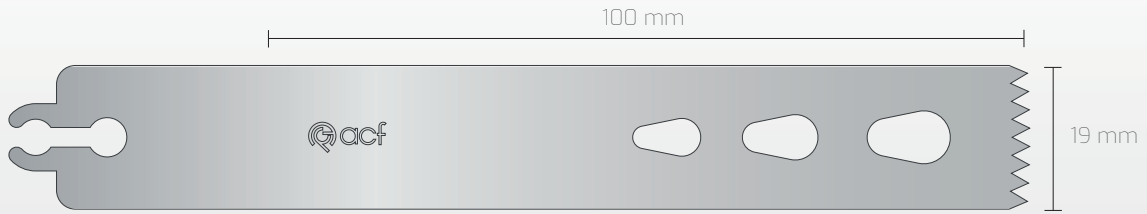

NON-STERIL REF	STERIL REF	Uç Genişliği	Kesi Derinliği	Hammadde Kalınlığı	Kesi Kalınlığı	Diş
120 190 100 089	S 120 190 100 089	19 mm	100 mm	0,89 mm	0,89 mm	Düz
120 190 100 090	S 120 190 100 090	19 mm	100 mm	0,90 mm	0,90 mm	Düz
120 190 100 100	S 120 190 100 100	19 mm	100 mm	1,00 mm	1,00 mm	Düz
120 190 100 119	S 120 190 100 119	19 mm	100 mm	1,19 mm	1,19 mm	Düz
120 190 100 120	S 120 190 100 120	19 mm	100 mm	1,20 mm	1,20 mm	Düz
120 190 100 127	S 120 190 100 127	19 mm	100 mm	1,27 mm	1,27 mm	Düz
120 190 100 130	S 120 190 100 130	19 mm	100 mm	1,30 mm	1,30 mm	Düz
120 190 100 137	S 120 190 100 137	19 mm	100 mm	1,37 mm	1,37 mm	Düz
120 190 100 140	S 120 190 100 140	19 mm	100 mm	1,40 mm	1,40 mm	Düz
120 190 100 147	S 120 190 100 147	19 mm	100 mm	1,47 mm	1,47 mm	Düz
120 190 100 150	S 120 190 100 150	19 mm	100 mm	1,50 mm	1,50 mm	Düz

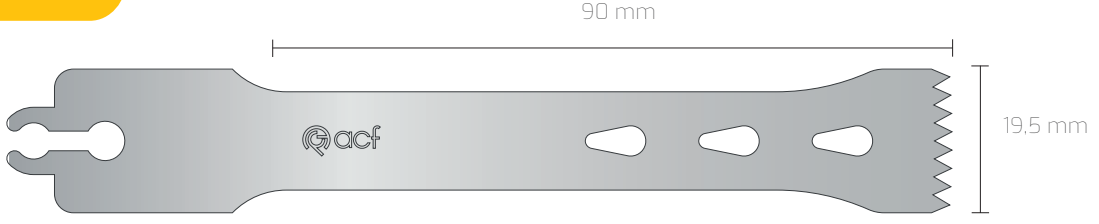

NON-STERIL REF	STERIL REF	Uç Geniřliđi	Kesi Derinliđi	Hammadde Kalınlıđı	Kesi Kalınlıđı	Diř
120 195 090 089	S 120 195 090 089	19,5 mm	90 mm	0,89 mm	0,89 mm	Düz
120 195 090 090	S 120 195 090 090	19,5 mm	90 mm	0,90 mm	0,90 mm	Düz
120 195 090 100	S 120 195 090 100	19,5 mm	90 mm	1,00 mm	1,00 mm	Düz
120 195 090 119	S 120 195 090 119	19,5 mm	90 mm	1,19 mm	1,19 mm	Düz
120 195 090 120	S 120 195 090 120	19,5 mm	90 mm	1,20 mm	1,20 mm	Düz
120 195 090 127	S 120 195 090 127	19,5 mm	90 mm	1,27 mm	1,27 mm	Düz
120 195 090 130	S 120 195 090 130	19,5 mm	90 mm	1,30 mm	1,30 mm	Düz
120 195 090 137	S 120 195 090 137	19,5 mm	90 mm	1,37 mm	1,37 mm	Düz
120 195 090 140	S 120 195 090 140	19,5 mm	90 mm	1,40 mm	1,40 mm	Düz
120 195 090 147	S 120 195 090 147	19,5 mm	90 mm	1,47 mm	1,47 mm	Düz
120 195 090 150	S 120 195 090 150	19,5 mm	90 mm	1,50 mm	1,50 mm	Düz

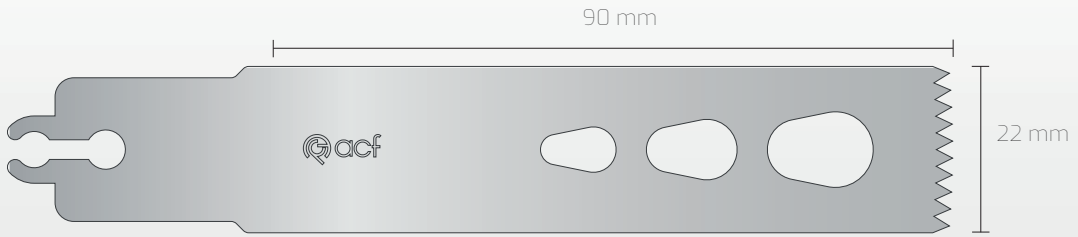

NON-STERIL REF	STERIL REF	Uç Geniřliđi	Kesi Derinliđi	Hammadde Kalınlıđı	Kesi Kalınlıđı	Diř
120 220 090 089	S 120 220 090 089	22 mm	90 mm	0,89 mm	0,89 mm	Düz
120 220 090 090	S 120 220 090 090	22 mm	90 mm	0,90 mm	0,90 mm	Düz
120 220 090 100	S 120 220 090 100	22 mm	90 mm	1,00 mm	1,00 mm	Düz
120 220 090 119	S 120 220 090 119	22 mm	90 mm	1,19 mm	1,19 mm	Düz
120 220 090 120	S 120 220 090 120	22 mm	90 mm	1,20 mm	1,20 mm	Düz
120 220 090 127	S 120 220 090 127	22 mm	90 mm	1,27 mm	1,27 mm	Düz
120 220 090 130	S 120 220 090 130	22 mm	90 mm	1,30 mm	1,30 mm	Düz
120 220 090 137	S 120 220 090 137	22 mm	90 mm	1,37 mm	1,37 mm	Düz
120 220 090 140	S 120 220 090 140	22 mm	90 mm	1,40 mm	1,40 mm	Düz
120 220 090 147	S 120 220 090 147	22 mm	90 mm	1,47 mm	1,47 mm	Düz
120 220 090 150	S 120 220 090 150	22 mm	90 mm	1,50 mm	1,50 mm	Düz

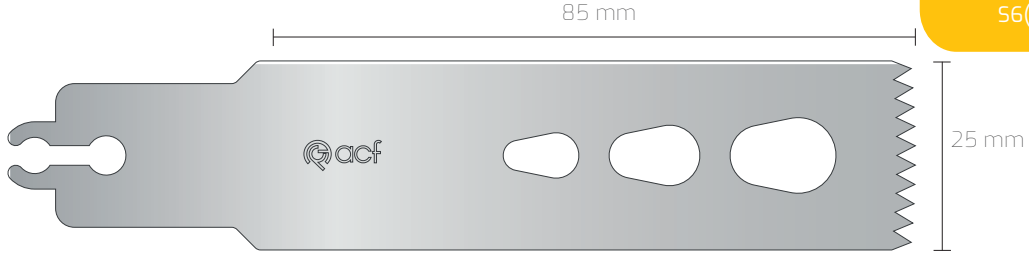

NON-STERIL REF	STERIL REF	Uç Geniřliđi	Kesi Derinliđi	Hammadde Kalınlıđı	Kesi Kalınlıđı	Diř
120 250 085 089	S 120 250 085 089	25 mm	85 mm	0,89 mm	0,89 mm	Düz
120 250 085 090	S 120 250 085 090	25 mm	85 mm	0,90 mm	0,90 mm	Düz
120 250 085 100	S 120 250 085 100	25 mm	85 mm	1,00 mm	1,00 mm	Düz
120 250 085 119	S 120 250 085 119	25 mm	85 mm	1,19 mm	1,19 mm	Düz
120 250 085 120	S 120 250 085 120	25 mm	85 mm	1,20 mm	1,20 mm	Düz
120 250 085 127	S 120 250 085 127	25 mm	85 mm	1,27 mm	1,27 mm	Düz
120 250 085 130	S 120 250 085 130	25 mm	85 mm	1,30 mm	1,30 mm	Düz
120 250 085 137	S 120 250 085 137	25 mm	85 mm	1,37 mm	1,37 mm	Düz
120 250 085 140	S 120 250 085 140	25 mm	85 mm	1,40 mm	1,40 mm	Düz
120 250 085 147	S 120 250 085 147	25 mm	85 mm	1,47 mm	1,47 mm	Düz
120 250 085 150	S 120 250 085 150	25 mm	85 mm	1,50 mm	1,50 mm	Düz

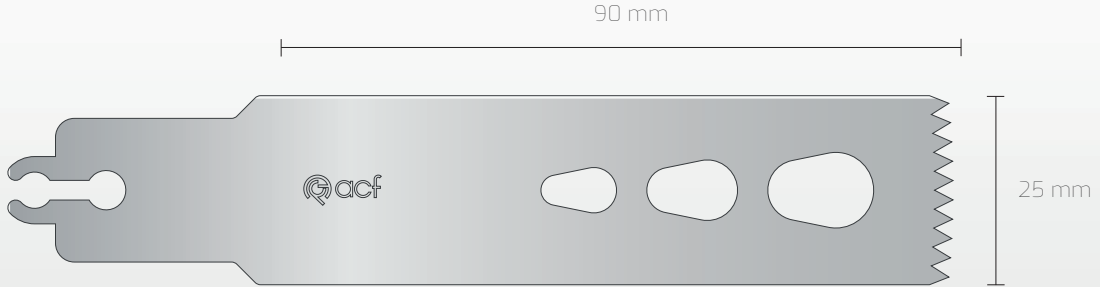

NON-STERIL REF	STERIL REF	Uç Geniřliđi	Kesi Derinliđi	Hammadde Kalınlıđı	Kesi Kalınlıđı	Diř
120 250 090 089	S 120 250 090 089	25 mm	90 mm	0,89 mm	0,89 mm	Düz
120 250 090 090	S 120 250 090 090	25 mm	90 mm	0,90 mm	0,90 mm	Düz
120 250 090 100	S 120 250 090 100	25 mm	90 mm	1,00 mm	1,00 mm	Düz
120 250 090 119	S 120 250 090 119	25 mm	90 mm	1,19 mm	1,19 mm	Düz
120 250 090 120	S 120 250 090 120	25 mm	90 mm	1,20 mm	1,20 mm	Düz
120 250 090 127	S 120 250 090 127	25 mm	90 mm	1,27 mm	1,27 mm	Düz
120 250 090 130	S 120 250 090 130	25 mm	90 mm	1,30 mm	1,30 mm	Düz
120 250 090 137	S 120 250 090 137	25 mm	90 mm	1,37 mm	1,37 mm	Düz
120 250 090 140	S 120 250 090 140	25 mm	90 mm	1,40 mm	1,40 mm	Düz
120 250 090 147	S 120 250 090 147	25 mm	90 mm	1,47 mm	1,47 mm	Düz
120 250 090 150	S 120 250 090 150	25 mm	90 mm	1,50 mm	1,50 mm	Düz

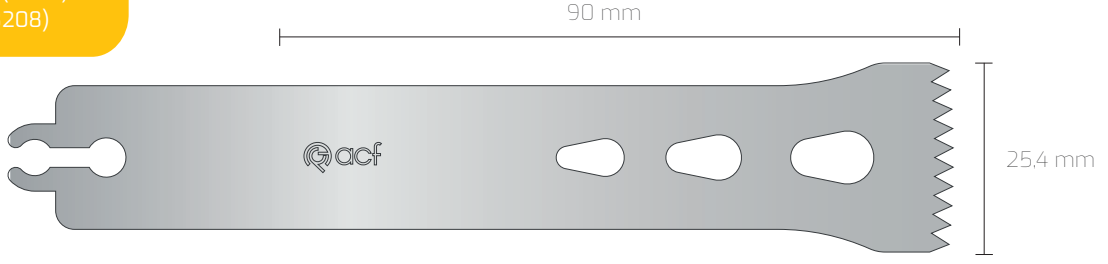

NON-STERIL REF	STERIL REF	Uç Genişliği	Kesi Derinliği	Hammadde Kalınlığı	Kesi Kalınlığı	Diş
120 254 090 089	S 120 254 090 089	25,4 mm	90 mm	0,89 mm	0,89 mm	Düz
120 254 090 090	S 120 254 090 090	25,4 mm	90 mm	0,90 mm	0,90 mm	Düz
120 254 090 100	S 120 254 090 100	25,4 mm	90 mm	1,00 mm	1,00 mm	Düz
120 254 090 119	S 120 254 090 119	25,4 mm	90 mm	1,19 mm	1,19 mm	Düz
120 254 090 120	S 120 254 090 120	25,4 mm	90 mm	1,20 mm	1,20 mm	Düz
120 254 090 127	S 120 254 090 127	25,4 mm	90 mm	1,27 mm	1,27 mm	Düz
120 254 090 130	S 120 254 090 130	25,4 mm	90 mm	1,30 mm	1,30 mm	Düz
120 254 090 137	S 120 254 090 137	25,4 mm	90 mm	1,37 mm	1,37 mm	Düz
120 254 090 140	S 120 254 090 140	25,4 mm	90 mm	1,40 mm	1,40 mm	Düz
120 254 090 147	S 120 254 090 147	25,4 mm	90 mm	1,47 mm	1,47 mm	Düz
120 254 090 150	S 120 254 090 150	25,4 mm	90 mm	1,50 mm	1,50 mm	Düz

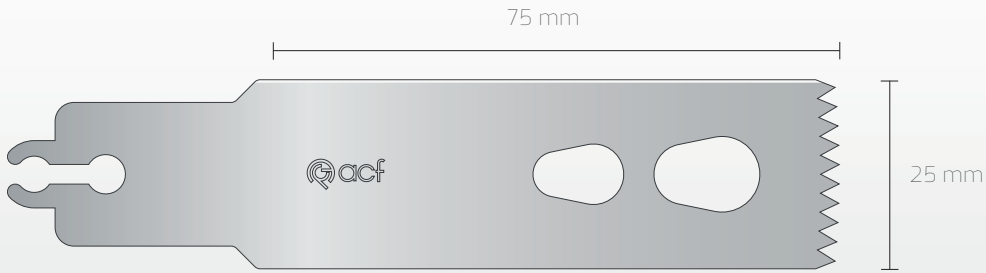

NON-STERIL REF	STERIL REF	Uç Genişliği	Kesi Derinliği	Hammadde Kalınlığı	Kesi Kalınlığı	Diş
120 250 075 089	S 120 250 075 089	25 mm	75 mm	0,89 mm	0,89 mm	Düz

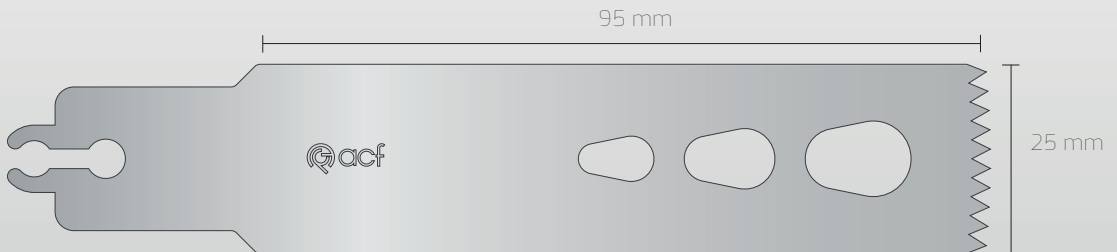

NON-STERIL REF	STERIL REF	Uç Genişliği	Kesi Derinliği	Hammadde Kalınlığı	Kesi Kalınlığı	Diş
120 250 095 100	S 120 250 095 100	25 mm	95 mm	1,00 mm	1,00 mm	Düz
120 250 095 120	S 120 250 095 120	25 mm	95 mm	1,20 mm	1,20 mm	Düz
120 250 095 127	S 120 250 095 127	25 mm	95 mm	1,27 mm	1,27 mm	Düz

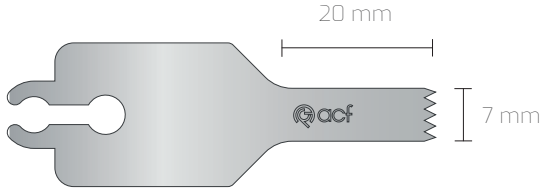

NON-STERIL REF	STERIL REF	Uç Genişliği	Kesi Derinliği	Hammadde Kalınlığı	Kesi Kalınlığı	Diş
120 070 020 080	S 120 070 020 080	7 mm	20 mm	0,80 mm	0,80 mm	Düz

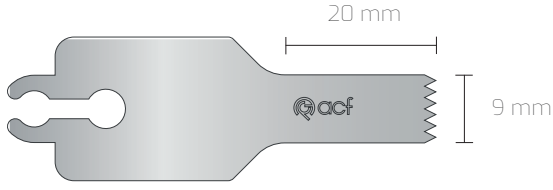

NON-STERIL REF	STERIL REF	Uç Genişliği	Kesi Derinliği	Hammadde Kalınlığı	Kesi Kalınlığı	Diş
120 090 020 060	S 120 090 020 060	9 mm	20 mm	0,60 mm	0,60 mm	Düz
120 090 020 090	S 120 090 020 090	9 mm	20 mm	0,90 mm	0,90 mm	Düz

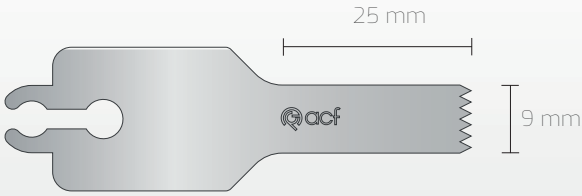

NON-STERIL REF	STERIL REF	Uç Genişliği	Kesi Derinliği	Hammadde Kalınlığı	Kesi Kalınlığı	Diş
120 090 025 060	S 120 090 025 060	9 mm	25 mm	0,60 mm	0,60 mm	Düz

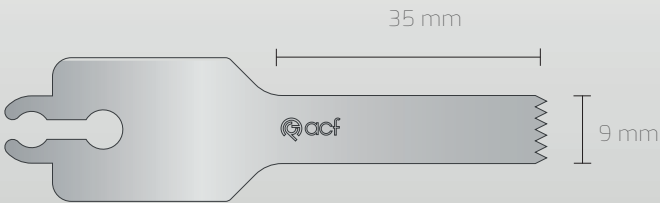

NON-STERIL REF	STERIL REF	Uç Genişliği	Kesi Derinliği	Hammadde Kalınlığı	Kesi Kalınlığı	Diş
120 090 035 060	S 120 090 035 060	9 mm	35 mm	0,60 mm	0,60 mm	Düz
X 120 090 035 060	SX 120 090 035 060	9 mm	35 mm	0,60 mm	0,80 mm	Çapraz

Stryker®

Uyumlu Modeller;

Stryker Sistem EHD(296-98),
2000(2108), 54(4108), 55(4208),
56(6208), 57(7208), 58(8208)

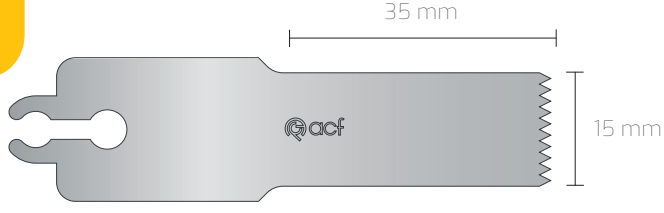

NON-STERIL REF	STERIL REF	Uç Genişliği	Kesi Derinliği	Hammadde Kalınlığı	Kesi Kalınlığı	Diş
120 150 035 060	S 120 150 035 060	15 mm	35 mm	0,60 mm	0,60 mm	Düz
X 120 150 035 060	SX 120 150 035 060	15 mm	35 mm	0,60 mm	0,80 mm	Çapraz
120 150 035 100	S 120 150 035 100	15 mm	35 mm	1,00 mm	1,00 mm	Düz
120 150 035 120	S 120 150 035 120	15 mm	35 mm	1,20 mm	1,20 mm	Düz

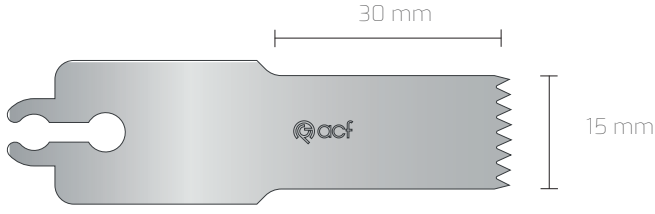

NON-STERIL REF	STERIL REF	Uç Genişliği	Kesi Derinliği	Hammadde Kalınlığı	Kesi Kalınlığı	Diş
120 150 030 120	S 120 150 030 120	15 mm	30 mm	1,20 mm	1,20 mm	Düz

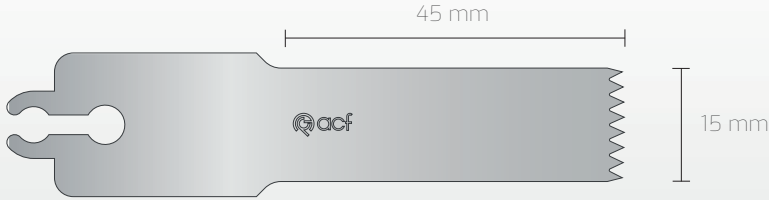

NON-STERIL REF	STERIL REF	Uç Genişliği	Kesi Derinliği	Hammadde Kalınlığı	Kesi Kalınlığı	Diş
120 150 045 100	S 120 150 045 100	15 mm	45 mm	1,00 mm	1,00 mm	Düz



NON-STERIL REF	STERIL REF	Uç Genişliği	Kesi Derinliği	Hammadde Kalınlığı	Kesi Kalınlığı	Diş
120 270 058 060	S 120 270 058 060	27 mm	58 mm	0,60 mm	0,60 mm	Düz
X 120 270 058 060	SX 120 270 058 060	27 mm	58 mm	0,60 mm	0,80 mm	Çapraz

STRYKER®

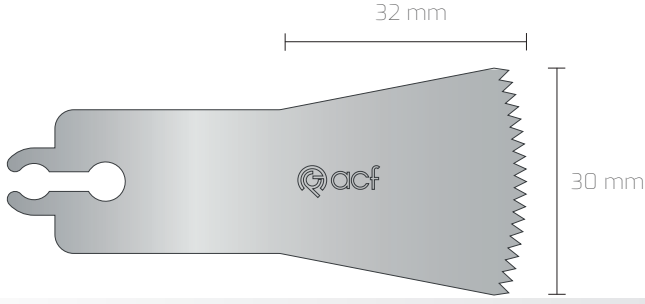

NON-STERIL REF	STERIL REF	Uç Geniřliđi	Kesi Derinliđi	Hammadde Kalınlıđı	Kesi Kalınlıđı	Diř
120 300 032 060	S 120 300 032 060	30 mm	32 mm	0,60 mm	0,60 mm	Düz
X 120 300 032 060	SX 120 300 032 060	30 mm	32 mm	0,60 mm	0,80 mm	Çapraz

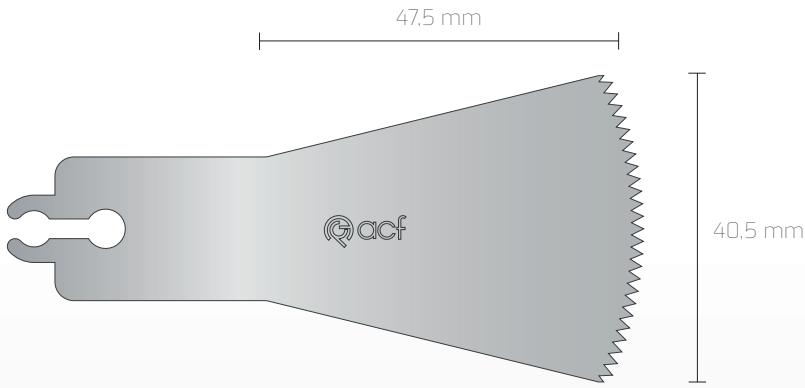

NON-STERIL REF	STERIL REF	Uç Geniřliđi	Kesi Derinliđi	Hammadde Kalınlıđı	Kesi Kalınlıđı	Diř
120 405 475 060	S 120 405 475 060	40,5 mm	47,5 mm	0,60 mm	0,60 mm	Düz
X 120 405 475 060	SX 120 405 475 060	40,5 mm	47,5 mm	0,60 mm	0,80 mm	Çapraz

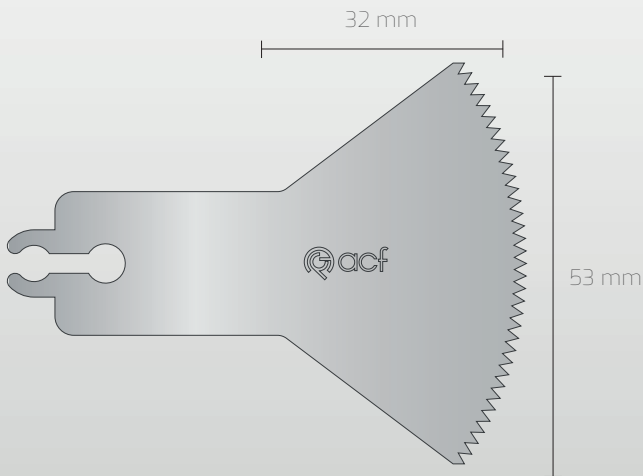

NON-STERIL REF	STERIL REF	Uç Geniřliđi	Kesi Derinliđi	Hammadde Kalınlıđı	Kesi Kalınlıđı	Diř
120 530 032 060	S 120 530 032 060	53 mm	32 mm	0,60 mm	0,60 mm	Düz
X 120 530 032 060	SX 120 530 032 060	53 mm	32 mm	0,60 mm	0,80 mm	Çapraz

Stryker®

Uyumlu Modeller;

Stryker Sistem EHD(296-98),
2000(2108), 54(4108), 55(4208),
56(6208), 57(7208), 58(8208)

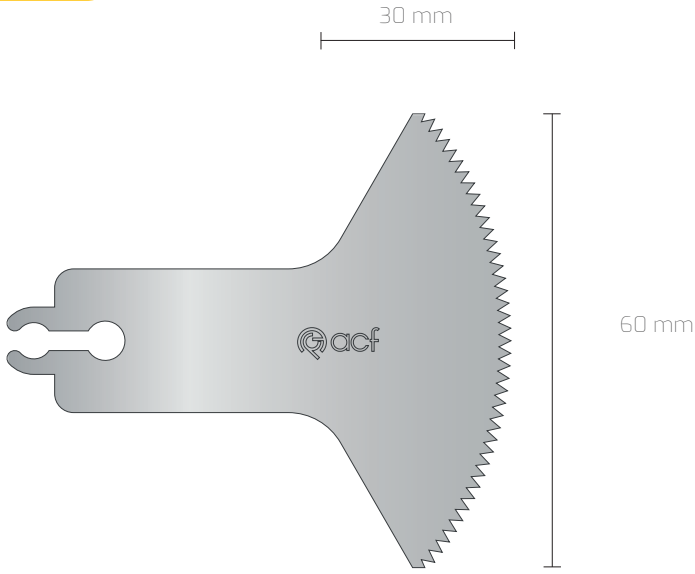

NON-STERIL REF	STERIL REF	Uç Genişliği	Kesi Derinliği	Hammadde Kalınlığı	Kesi Kalınlığı	Diş
120 600 030 120	S 120 600 030 120	60 mm	30 mm	1,20 mm	1,20 mm	Düz

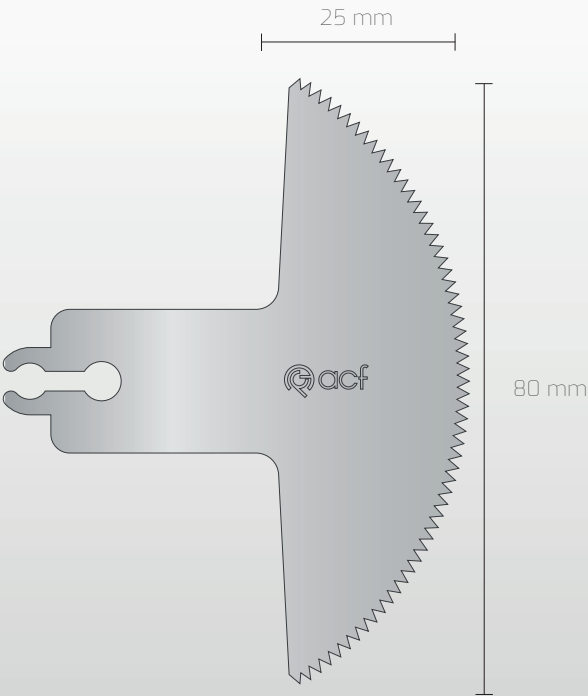

NON-STERIL REF	STERIL REF	Uç Genişliği	Kesi Derinliği	Hammadde Kalınlığı	Kesi Kalınlığı	Diş
120 800 025 060	S 120 800 025 060	80 mm	25 mm	0,60 mm	0,60 mm	Düz
X 120 800 025 060	SX 120 800 025 060	80 mm	25 mm	0,60 mm	0,80 mm	Çapraz

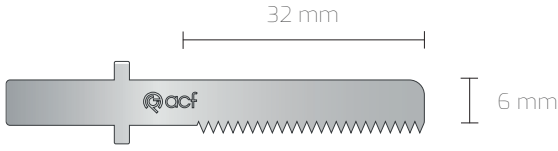

NON-STERIL REF	STERIL REF	Uç Geniřlięi	Kesi Derinlięi	Hammadde Kalınlıęı	Kesi Kalınlıęı	Diř
120 060 032 060	S 120 060 032 060	6 mm	32 mm	0,60 mm	0,60 mm	Düz
X 120 060 032 060	SX 120 060 032 060	6 mm	32 mm	0,60 mm	0,80 mm	Çapraz

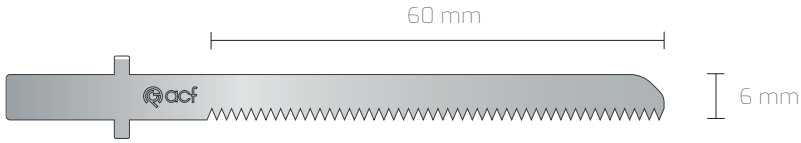

NON-STERIL REF	STERIL REF	Uç Geniřlięi	Kesi Derinlięi	Hammadde Kalınlıęı	Kesi Kalınlıęı	Diř
120 060 060 060	S 120 060 060 060	6 mm	60 mm	0,60 mm	0,60 mm	Düz

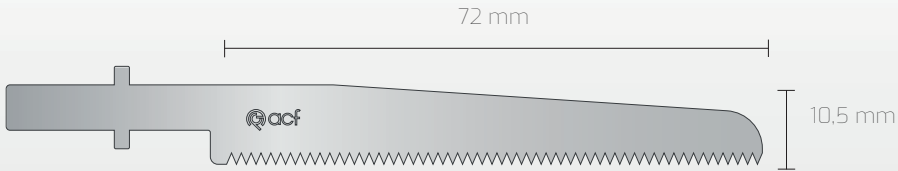

NON-STERIL REF	STERIL REF	Uç Geniřlięi	Kesi Derinlięi	Hammadde Kalınlıęı	Kesi Kalınlıęı	Diř
120 105 072 060	S 120 105 072 060	10,5 mm	72 mm	0,60 mm	0,60 mm	Düz
X 120 105 072 060	SX 120 105 072 060	10,5 mm	72 mm	0,60 mm	0,80 mm	Çapraz
120 105 072 090	S 120 105 072 090	10,5 mm	72 mm	0,90 mm	0,90 mm	Düz
120 105 072 100	S 120 105 072 100	10,5 mm	72 mm	1,00 mm	1,00 mm	Düz
120 105 072 120	S 120 105 072 120	10,5 mm	72 mm	1,20 mm	1,20 mm	Düz

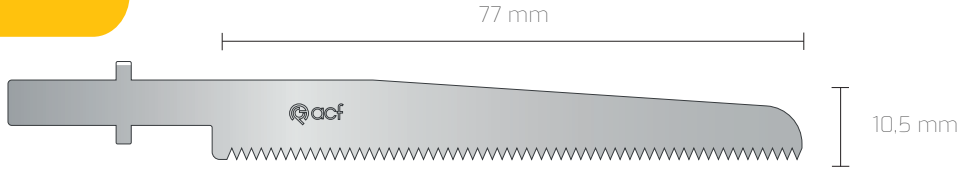

NON-STERIL REF	STERIL REF	Uç Genişliği	Kesi Derinliği	Hammadde Kalınlığı	Kesi Kalınlığı	Diş
120 105 077 060	S 120 105 077 060	10,5 mm	77 mm	0,60 mm	0,60 mm	Düz
X 120 105 077 060	SX 120 105 077 060	10,5 mm	77 mm	0,60 mm	0,80 mm	Çapraz
120 105 077 090	S 120 105 077 090	10,5 mm	77 mm	0,90 mm	0,90 mm	Düz
120 105 077 100	S 120 105 077 100	10,5 mm	77 mm	1,00 mm	1,00 mm	Düz
120 105 077 120	S 120 105 077 120	10,5 mm	77 mm	1,20 mm	1,20 mm	Düz

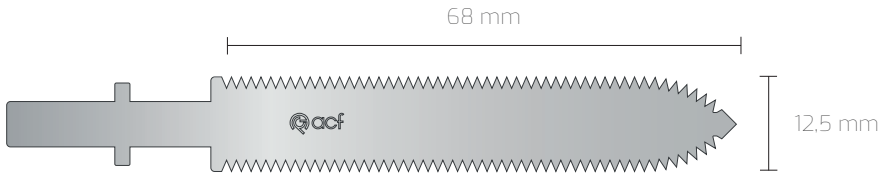

NON-STERIL REF	STERIL REF	Uç Genişliği	Kesi Derinliği	Hammadde Kalınlığı	Kesi Kalınlığı	Diş
120 125 068 090	S 120 125 068 090	12,5 mm	68 mm	0,90 mm	0,90 mm	Düz
120 125 068 100	S 120 125 068 100	12,5 mm	68 mm	1,00 mm	1,00 mm	Düz
120 125 068 120	S 120 125 068 120	12,5 mm	68 mm	1,20 mm	1,20 mm	Düz

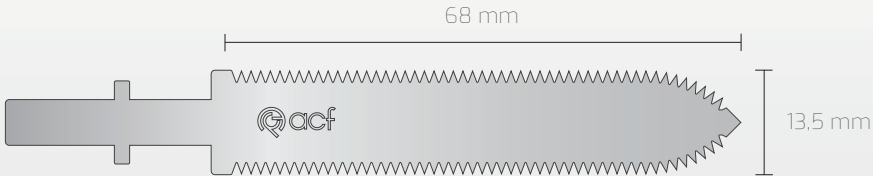

NON-STERIL REF	STERIL REF	Uç Genişliği	Kesi Derinliği	Hammadde Kalınlığı	Kesi Kalınlığı	Diş
120 135 068 090	S 120 135 068 090	13,5 mm	68 mm	0,90 mm	0,90 mm	Düz
120 135 068 100	S 120 135 068 100	13,5 mm	68 mm	1,00 mm	1,00 mm	Düz
120 135 068 120	S 120 135 068 120	13,5 mm	68 mm	1,20 mm	1,20 mm	Düz

TPS5100-34 Sagittal Saw, TPS5100-31 Oscillating Saw, Command2 2296-31, 2296-234, 2296-34, 2296-231, 2296-080-134, Cordless Driver 2+3+4 Att. 4100-400, Sabo Sagittal Saw 4300-034, Sabo 2 4408-000, Micro Bone Saw, Core 5400-34, 5400-31, NSK Primado, RemB Micro Power 6400-034, 6400-031, 4100-400

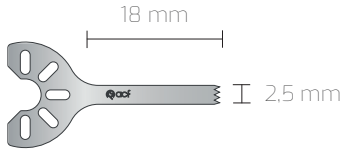

NON-STERIL REF	STERIL REF	Uç Genişliği	Kesi Derinliği	Hammadde Kalınlığı	Kesi Kalınlığı	Diş
120 025 018 060	5 120 025 018 060	2,5 mm	18 mm	0,60 mm	0,60 mm	Düz

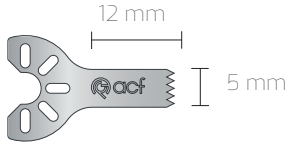

NON-STERIL REF	STERIL REF	Uç Genişliği	Kesi Derinliği	Hammadde Kalınlığı	Kesi Kalınlığı	Diş
120 050 012 060	5 120 050 012 060	5 mm	12 mm	0,60 mm	0,60 mm	Düz



NON-STERIL REF	STERIL REF	Uç Genişliği	Kesi Derinliği	Hammadde Kalınlığı	Kesi Kalınlığı	Diş
120 050 018 060	5 120 050 018 060	5 mm	18 mm	0,60 mm	0,60 mm	Düz

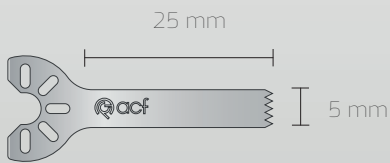

NON-STERIL REF	STERIL REF	Uç Genişliği	Kesi Derinliği	Hammadde Kalınlığı	Kesi Kalınlığı	Diş
120 050 025 060	5 120 050 025 060	5 mm	25 mm	0,60 mm	0,60 mm	Düz

Uyumlu Modeller;

TP55100-34 Sagittal Saw, TP55100-31 Oscillating Saw, Command2 2296-31, 2296-234, 2296-34, 2296-231, 2296-080-134, Cordless Driver 2+3+4 Att. 4100-400, Sabo Sagittal Saw 4300-034, Sabo 2 4408-000, Micro Bone Saw, Core 5400-34, 5400-31, NSK Primado, RemB Micro Power 6400-034, 6400-031, 4100-400

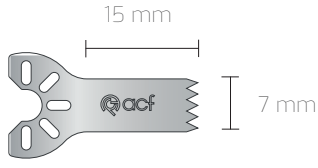

NON-STERIL REF	STERIL REF	Uç Genişliği	Kesi Derinliği	Hammadde Kalınlığı	Kesi Kalınlığı	Diş
120 070 015 040	S 120 070 015 040	7 mm	15 mm	0,40 mm	0,40 mm	Düz

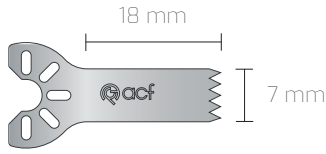

NON-STERIL REF	STERIL REF	Uç Genişliği	Kesi Derinliği	Hammadde Kalınlığı	Kesi Kalınlığı	Diş
120 070 018 060	S 120 070 018 060	7 mm	18 mm	0,60 mm	0,60 mm	Düz
X 120 070 018 060	SX 120 070 018 060	7 mm	18 mm	0,60 mm	0,80 mm	Çapraz



NON-STERIL REF	STERIL REF	Uç Genişliği	Kesi Derinliği	Hammadde Kalınlığı	Kesi Kalınlığı	Diş
120 070 025 060	S 120 070 025 060	7 mm	25 mm	0,60 mm	0,60 mm	Düz
X 120 070 025 060	SX 120 070 025 060	7 mm	25 mm	0,60 mm	0,80 mm	Çapraz

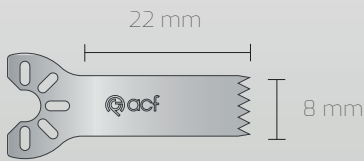

NON-STERIL REF	STERIL REF	Uç Genişliği	Kesi Derinliği	Hammadde Kalınlığı	Kesi Kalınlığı	Diş
X 120 080 022 030	SX 120 080 022 030	8 mm	22 mm	0,30 mm	0,40 mm	Çapraz

TPS5100-34 Sagittal Saw, TPS5100-31 Oscillating Saw, Command2 2296-31, 2296-234, 2296-34, 2296-231, 2296-080-134, Cordless Driver 2+3+4 Att. 4100-400, Sabo Sagittal Saw 4300-034, Sabo 2 4408-000, Micro Bone Saw, Core 5400-34, 5400-31, NSK Primado, RemB Micro Power 6400-034, 6400-031, 4100-400

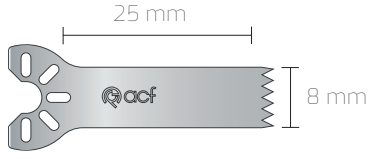

NON-STERIL REF	STERIL REF	Uç Genişliği	Kesi Derinliği	Hammadde Kalınlığı	Kesi Kalınlığı	Diş
120 080 025 060	S 120 080 025 060	8 mm	25 mm	0,60 mm	0,60 mm	Düz
X 120 080 025 060	SX 120 080 025 060	8 mm	25 mm	0,60 mm	0,80 mm	Çapraz

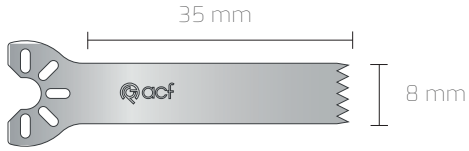

NON-STERIL REF	STERIL REF	Uç Genişliği	Kesi Derinliği	Hammadde Kalınlığı	Kesi Kalınlığı	Diş
120 080 035 060	S 120 080 035 060	8 mm	35 mm	0,60 mm	0,60 mm	Düz
X 120 080 035 060	SX 120 080 035 060	8 mm	35 mm	0,60 mm	0,80 mm	Çapraz

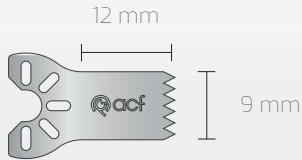

NON-STERIL REF	STERIL REF	Uç Genişliği	Kesi Derinliği	Hammadde Kalınlığı	Kesi Kalınlığı	Diş
120 090 012 060	S 120 090 012 060	9 mm	12 mm	0,60 mm	0,60 mm	Düz
X 120 090 012 060	SX 120 090 012 060	9 mm	12 mm	0,60 mm	0,80 mm	Çapraz

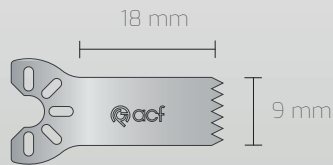

NON-STERIL REF	STERIL REF	Uç Genişliği	Kesi Derinliği	Hammadde Kalınlığı	Kesi Kalınlığı	Diş
120 090 018 060	S 120 090 018 060	9 mm	18 mm	0,60 mm	0,60 mm	Düz
X 120 090 018 060	SX 120 090 018 060	9 mm	18 mm	0,60 mm	0,80 mm	Çapraz

Uyumlu Modeller;

TP55100-34 Sagittal Saw, TP55100-31 Oscillating Saw, Command2 2296-31, 2296-234, 2296-34, 2296-231, 2296-080-134, Cordless Driver 2+3+4 Att. 4100-400, Sabo Sagittal Saw 4300-034, Sabo 2 4408-000, Micro Bone Saw, Core 5400-34, 5400-31, NSK Primado, RemB Micro Power 6400-034, 6400-031, 4100-400

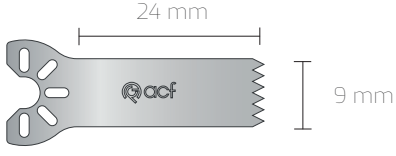

NON-STERIL REF	STERIL REF	Uç Genişliği	Kesi Derinliği	Hammadde Kalınlığı	Kesi Kalınlığı	Diş
120 090 024 040	S 120 090 024 040	9 mm	24 mm	0,40 mm	0,40 mm	Düz
X 120 090 024 040	SX 120 090 024 040	9 mm	24 mm	0,40 mm	0,60 mm	Çapraz
120 090 024 060	S 120 090 024 060	9 mm	24 mm	0,60 mm	0,60 mm	Düz
X 120 090 024 060	SX 120 090 024 060	9 mm	24 mm	0,60 mm	0,80 mm	Çapraz

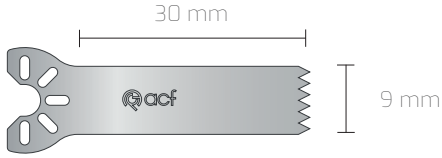

NON-STERIL REF	STERIL REF	Uç Genişliği	Kesi Derinliği	Hammadde Kalınlığı	Kesi Kalınlığı	Diş
X 120 090 030 040	SX 120 090 030 040	9 mm	30 mm	0,40 mm	0,60 mm	Çapraz
120 090 030 060	S 120 090 030 060	9 mm	30 mm	0,60 mm	0,60 mm	Düz
X 120 090 030 060	SX 120 090 030 060	9 mm	30 mm	0,60 mm	0,80 mm	Çapraz

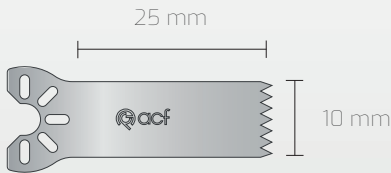

NON-STERIL REF	STERIL REF	Uç Genişliği	Kesi Derinliği	Hammadde Kalınlığı	Kesi Kalınlığı	Diş
120 100 025 060	S 120 100 025 060	10 mm	25 mm	0,60 mm	0,60 mm	Düz
X 120 100 025 060	SX 120 100 025 060	10 mm	25 mm	0,60 mm	0,80 mm	Çapraz

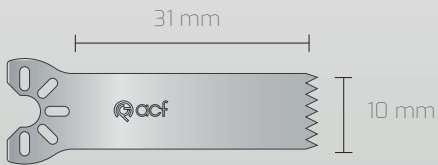

NON-STERIL REF	STERIL REF	Uç Genişliği	Kesi Derinliği	Hammadde Kalınlığı	Kesi Kalınlığı	Diş
120 100 031 030	S 120 100 031 030	10 mm	31 mm	0,30 mm	0,30 mm	Düz
X 120 100 031 030	SX 120 100 031 030	10 mm	31 mm	0,30 mm	0,40 mm	Çapraz

TPS5100-34 Sagittal Saw, TPS5100-31 Oscillating Saw, Command2 2296-31, 2296-234, 2296-34, 2296-231, 2296-080-134, Cordless Driver 2+3+4 Att. 4100-400, Sabo Sagittal Saw 4300-034, Sabo 2 4408-000, Micro Bone Saw, Core 5400-34, 5400-31, NSK Primado, RemB Micro Power 6400-034, 6400-031, 4100-400

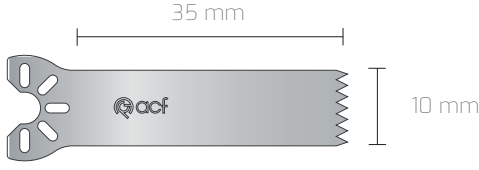

NON-STERIL REF	STERIL REF	Uç Genişliği	Kesi Derinliği	Hammadde Kalınlığı	Kesi Kalınlığı	Diş
120 100 035 060	S 120 100 035 060	10 mm	35 mm	0,60 mm	0,60 mm	Düz
X 120 100 035 060	SX 120 100 035 060	10 mm	35 mm	0,60 mm	0,80 mm	Çapraz

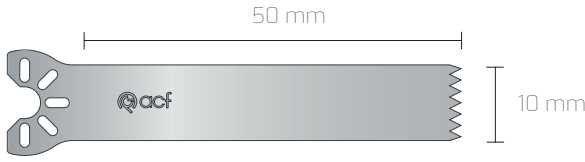

NON-STERIL REF	STERIL REF	Uç Genişliği	Kesi Derinliği	Hammadde Kalınlığı	Kesi Kalınlığı	Diş
120 100 050 040	S 120 100 050 040	10 mm	50mm	0,40 mm	0,40 mm	Düz
X 120 100 050 040	SX 120 100 050 040	10 mm	50mm	0,40 mm	0,60 mm	Çapraz

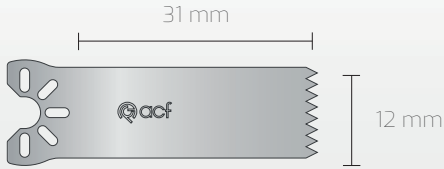

NON-STERIL REF	STERIL REF	Uç Genişliği	Kesi Derinliği	Hammadde Kalınlığı	Kesi Kalınlığı	Diş
120 120 031 060	S 120 120 031 060	12 mm	31 mm	0,60 mm	0,60 mm	Düz
X 120 120 031 060	SX 120 120 031 060	12 mm	31 mm	0,60 mm	0,80 mm	Çapraz

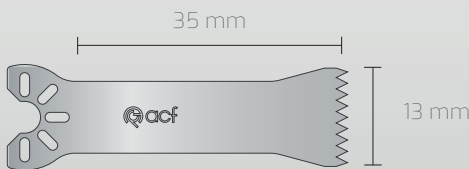

NON-STERIL REF	STERIL REF	Uç Genişliği	Kesi Derinliği	Hammadde Kalınlığı	Kesi Kalınlığı	Diş
120 130 035 040	S 120 130 035 040	13 mm	35 mm	0,40 mm	0,40 mm	Düz
120 130 035 060	S 120 130 035 060	13 mm	35 mm	0,60 mm	0,60 mm	Düz
X 120 130 035 060	SX 120 130 035 060	13 mm	35 mm	0,60 mm	0,80 mm	Çapraz

Uyumlu Modeller;

TP55100-34 Sagittal Saw, TP55100-31 Oscillating Saw, Command2 2296-31, 2296-234, 2296-34, 2296-231, 2296-080-134, Cordless Driver 2+3+4 Att. 4100-400, Sabo Sagittal Saw 4300-034, Sabo 2 4408-000, Micro Bone Saw, Core 5400-34, 5400-31, NSK Primado, RemB Micro Power 6400-034, 6400-031, 4100-400

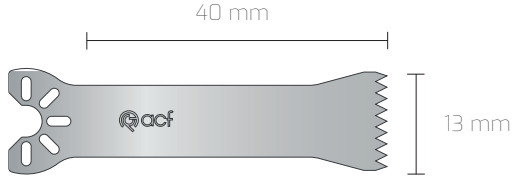

NON-STERIL REF	STERIL REF	Uç Genişliği	Kesi Derinliği	Hammadde Kalınlığı	Kesi Kalınlığı	Diş
120 130 040 060	S 120 130 040 060	13 mm	40 mm	0,60 mm	0,60 mm	Düz
X 120 130 040 060	SX 120 130 040 060	13 mm	40 mm	0,60 mm	0,80 mm	Çapraz

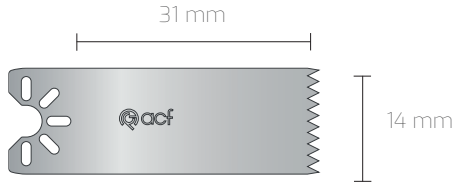

NON-STERIL REF	STERIL REF	Uç Genişliği	Kesi Derinliği	Hammadde Kalınlığı	Kesi Kalınlığı	Diş
120 140 031 060	S 120 140 031 060	14 mm	31 mm	0,60 mm	0,60 mm	Düz
X 120 140 031 060	SX 120 140 031 060	14 mm	31 mm	0,60 mm	0,80 mm	Çapraz

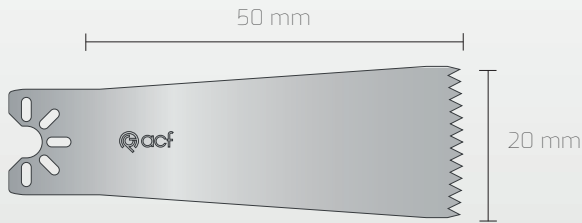

NON-STERIL REF	STERIL REF	Uç Genişliği	Kesi Derinliği	Hammadde Kalınlığı	Kesi Kalınlığı	Diş
X 120 200 050 040	SX 120 200 050 040	20 mm	50 mm	0,40 mm	0,60 mm	Çapraz



ACF Medikal Urunler Mak. San. ve Tic. Ltd. Sti.

Guzelyurt Mah. 5754 Sok. No: 3/A
Yunusemre / Manisa, Turkey, 45030

+90 236 236 28 20

info@acf.com.tr

www.acf.com.tr