

Cerrahi Testere Bıçak

KATALOG

Erişilebilir ve Güvenilir

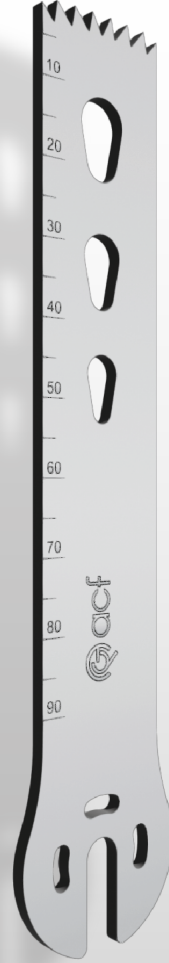



CONMED LINVATEC® ile Uyumlu Testere Bıçaklar



Marka Kodu **140**

Dik Kesen ve Bazı Mikro Bıçaklar için
100

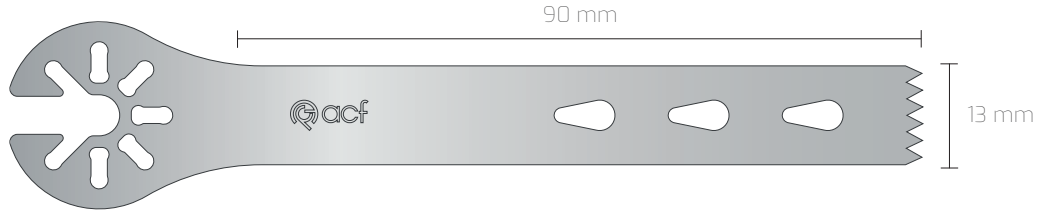

NON-STERIL REF	STERIL REF	Uç Geniřlięi	Kesi Derinlięi	Hammadde Kalınlıęı	Kesi Kalınlıęı	Diř
140 130 090 089	S 140 130 090 089	13 mm	90 mm	0,89 mm	0,89 mm	Düz
140 130 090 090	S 140 130 090 090	13 mm	90 mm	0,90 mm	0,90 mm	Düz
140 130 090 100	S 140 130 090 100	13 mm	90 mm	1,00 mm	1,00 mm	Düz
140 130 090 119	S 140 130 090 119	13 mm	90 mm	1,19 mm	1,19 mm	Düz
140 130 090 120	S 140 130 090 120	13 mm	90 mm	1,20 mm	1,20 mm	Düz
140 130 090 127	S 140 130 090 127	13 mm	90 mm	1,27 mm	1,27 mm	Düz
140 130 090 130	S 140 130 090 130	13 mm	90 mm	1,30 mm	1,30 mm	Düz
140 130 090 137	S 140 130 090 137	13 mm	90 mm	1,37 mm	1,37 mm	Düz
140 130 090 140	S 140 130 090 140	13 mm	90 mm	1,40 mm	1,40 mm	Düz
140 130 090 147	S 140 130 090 147	13 mm	90 mm	1,47 mm	1,47 mm	Düz
140 130 090 150	S 140 130 090 150	13 mm	90 mm	1,50 mm	1,50 mm	Düz

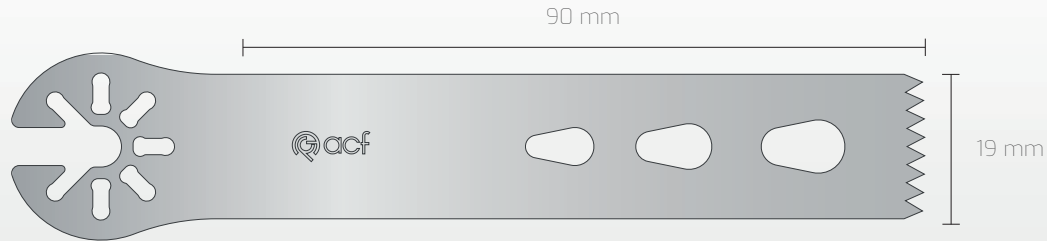

NON-STERIL REF	STERIL REF	Uç Geniřlięi	Kesi Derinlięi	Hammadde Kalınlıęı	Kesi Kalınlıęı	Diř
140 190 090 089	S 140 190 090 089	19 mm	90 mm	0,89 mm	0,89 mm	Düz
140 190 090 090	S 140 190 090 090	19 mm	90 mm	0,90 mm	0,90 mm	Düz
140 190 090 100	S 140 190 090 100	19 mm	90 mm	1,00 mm	1,00 mm	Düz
140 190 090 119	S 140 190 090 119	19 mm	90 mm	1,19 mm	1,19 mm	Düz
140 190 090 120	S 140 190 090 120	19 mm	90 mm	1,20 mm	1,20 mm	Düz
140 190 090 127	S 140 190 090 127	19 mm	90 mm	1,27 mm	1,27 mm	Düz
140 190 090 130	S 140 190 090 130	19 mm	90 mm	1,30 mm	1,30 mm	Düz
140 190 090 137	S 140 190 090 137	19 mm	90 mm	1,37 mm	1,37 mm	Düz
140 190 090 140	S 140 190 090 140	19 mm	90 mm	1,40 mm	1,40 mm	Düz
140 190 090 147	S 140 190 090 147	19 mm	90 mm	1,47 mm	1,47 mm	Düz
140 190 090 150	S 140 190 090 150	19 mm	90 mm	1,50 mm	1,50 mm	Düz

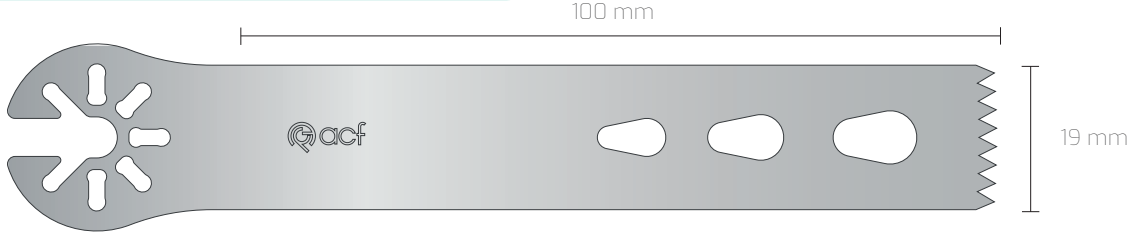

NON-STERIL REF	STERIL REF	Uç Genişliği	Kesi Derinliği	Hammadde Kalınlığı	Kesi Kalınlığı	Diş
140 190 100 089	S 140 190 100 089	19 mm	100 mm	0,89 mm	0,89 mm	Düz
140 190 100 090	S 140 190 100 090	19 mm	100 mm	0,90 mm	0,90 mm	Düz
140 190 100 100	S 140 190 100 100	19 mm	100 mm	1,00 mm	1,00 mm	Düz
140 190 100 119	S 140 190 100 119	19 mm	100 mm	1,19 mm	1,19 mm	Düz
140 190 100 120	S 140 190 100 120	19 mm	100 mm	1,20 mm	1,20 mm	Düz
140 190 100 127	S 140 190 100 127	19 mm	100 mm	1,27 mm	1,27 mm	Düz
140 190 100 130	S 140 190 100 130	19 mm	100 mm	1,30 mm	1,30 mm	Düz
140 190 100 137	S 140 190 100 137	19 mm	100 mm	1,37 mm	1,37 mm	Düz
140 190 100 140	S 140 190 100 140	19 mm	100 mm	1,40 mm	1,40 mm	Düz
140 190 100 147	S 140 190 100 147	19 mm	100 mm	1,47 mm	1,47 mm	Düz
140 190 100 150	S 140 190 100 150	19 mm	100 mm	1,50 mm	1,50 mm	Düz

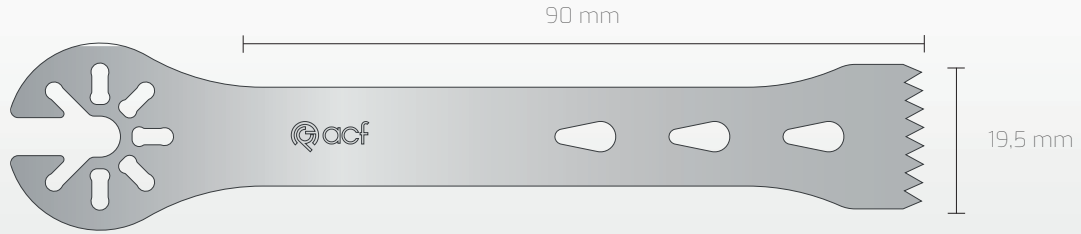

NON-STERIL REF	STERIL REF	Uç Genişliği	Kesi Derinliği	Hammadde Kalınlığı	Kesi Kalınlığı	Diş
140 195 090 089	S 140 195 090 089	19,5 mm	90 mm	0,89 mm	0,89 mm	Düz
140 195 090 090	S 140 195 090 090	19,5 mm	90 mm	0,90 mm	0,90 mm	Düz
140 195 090 100	S 140 195 090 100	19,5 mm	90 mm	1,00 mm	1,00 mm	Düz
140 195 090 119	S 140 195 090 119	19,5 mm	90 mm	1,19 mm	1,19 mm	Düz
140 195 090 120	S 140 195 090 120	19,5 mm	90 mm	1,20 mm	1,20 mm	Düz
140 195 090 127	S 140 195 090 127	19,5 mm	90 mm	1,27 mm	1,27 mm	Düz
140 195 090 130	S 140 195 090 130	19,5 mm	90 mm	1,30 mm	1,30 mm	Düz
140 195 090 137	S 140 195 090 137	19,5 mm	90 mm	1,37 mm	1,37 mm	Düz
140 195 090 140	S 140 195 090 140	19,5 mm	90 mm	1,40 mm	1,40 mm	Düz
140 195 090 147	S 140 195 090 147	19,5 mm	90 mm	1,47 mm	1,47 mm	Düz
140 195 090 150	S 140 195 090 150	19,5 mm	90 mm	1,50 mm	1,50 mm	Düz

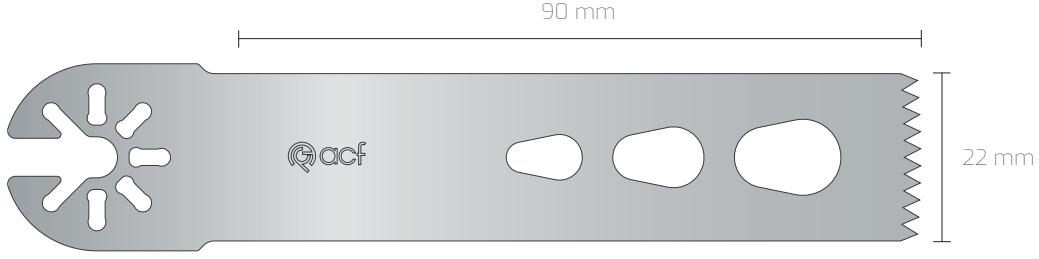

NON-STERIL REF	STERIL REF	Uç Geniřlięi	Kesi Derinlięi	Hammadde Kalınlıęı	Kesi Kalınlıęı	Diř
140 220 090 089	S 140 220 090 089	22 mm	90 mm	0,89 mm	0,89 mm	Düz
140 220 090 090	S 140 220 090 090	22 mm	90 mm	0,90 mm	0,90 mm	Düz
140 220 090 100	S 140 220 090 100	22 mm	90 mm	1,00 mm	1,00 mm	Düz
140 220 090 119	S 140 220 090 119	22 mm	90 mm	1,19 mm	1,19 mm	Düz
140 220 090 120	S 140 220 090 120	22 mm	90 mm	1,20 mm	1,20 mm	Düz
140 220 090 127	S 140 220 090 127	22 mm	90 mm	1,27 mm	1,27 mm	Düz
140 220 090 130	S 140 220 090 130	22 mm	90 mm	1,30 mm	1,30 mm	Düz
140 220 090 137	S 140 220 090 137	22 mm	90 mm	1,37 mm	1,37 mm	Düz
140 220 090 140	S 140 220 090 140	22 mm	90 mm	1,40 mm	1,40 mm	Düz
140 220 090 147	S 140 220 090 147	22 mm	90 mm	1,47 mm	1,47 mm	Düz
140 220 090 150	S 140 220 090 150	22 mm	90 mm	1,50 mm	1,50 mm	Düz

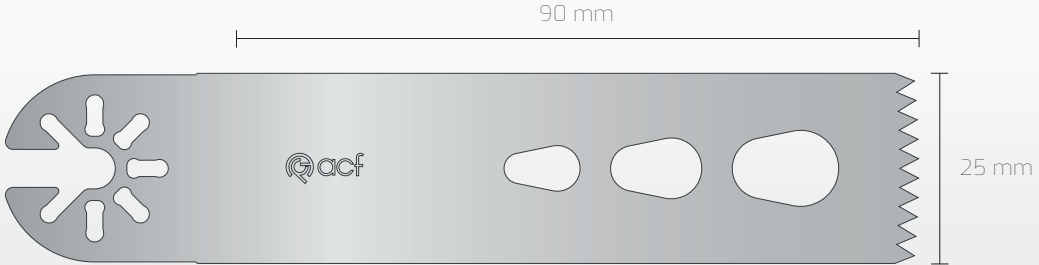

NON-STERIL REF	STERIL REF	Uç Geniřlięi	Kesi Derinlięi	Hammadde Kalınlıęı	Kesi Kalınlıęı	Diř
140 250 090 089	S 140 250 090 089	25 mm	90 mm	0,89 mm	0,89 mm	Düz
140 250 090 090	S 140 250 090 090	25 mm	90 mm	0,90 mm	0,90 mm	Düz
140 250 090 100	S 140 250 090 100	25 mm	90 mm	1,00 mm	1,00 mm	Düz
140 250 090 119	S 140 250 090 119	25 mm	90 mm	1,19 mm	1,19 mm	Düz
140 250 090 120	S 140 250 090 120	25 mm	90 mm	1,20 mm	1,20 mm	Düz
140 250 090 127	S 140 250 090 127	25 mm	90 mm	1,27 mm	1,27 mm	Düz
140 250 090 130	S 140 250 090 130	25 mm	90 mm	1,30 mm	1,30 mm	Düz
140 250 090 137	S 140 250 090 137	25 mm	90 mm	1,37 mm	1,37 mm	Düz
140 250 090 140	S 140 250 090 140	25 mm	90 mm	1,40 mm	1,40 mm	Düz
140 250 090 147	S 140 250 090 147	25 mm	90 mm	1,47 mm	1,47 mm	Düz
140 250 090 150	S 140 250 090 150	25 mm	90 mm	1,50 mm	1,50 mm	Düz

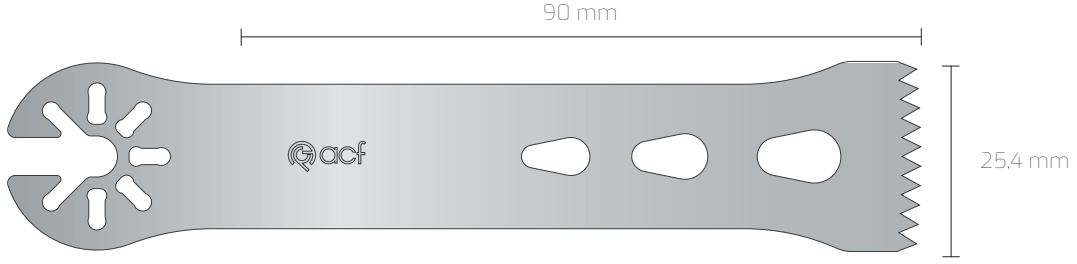

NON-STERIL REF	STERIL REF	Uç Genişliği	Kesi Derinliği	Hammadde Kalınlığı	Kesi Kalınlığı	Diş
140 254 090 089	S 140 254 090 089	25,4 mm	90 mm	0,89 mm	0,89 mm	Düz
140 254 090 090	S 140 254 090 090	25,4 mm	90 mm	0,90 mm	0,90 mm	Düz
140 254 090 100	S 140 254 090 100	25,4 mm	90 mm	1,00 mm	1,00 mm	Düz
140 254 090 119	S 140 254 090 119	25,4 mm	90 mm	1,19 mm	1,19 mm	Düz
140 254 090 120	S 140 254 090 120	25,4 mm	90 mm	1,20 mm	1,20 mm	Düz
140 254 090 127	S 140 254 090 127	25,4 mm	90 mm	1,27 mm	1,27 mm	Düz
140 254 090 130	S 140 254 090 130	25,4 mm	90 mm	1,30 mm	1,30 mm	Düz
140 254 090 137	S 140 254 090 137	25,4 mm	90 mm	1,37 mm	1,37 mm	Düz
140 254 090 140	S 140 254 090 140	25,4 mm	90 mm	1,40 mm	1,40 mm	Düz
140 254 090 147	S 140 254 090 147	25,4 mm	90 mm	1,47 mm	1,47 mm	Düz
140 254 090 150	S 140 254 090 150	25,4 mm	90 mm	1,50 mm	1,50 mm	Düz

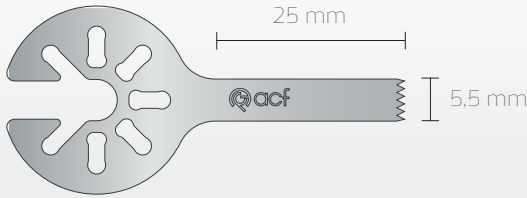

NON-STERIL REF	STERIL REF	Uç Genişliği	Kesi Derinliği	Hammadde Kalınlığı	Kesi Kalınlığı	Diş
140 055 025 060	S 140 055 025 060	5,5 mm	25 mm	0,60 mm	0,60 mm	Düz
140 055 025 080	S 140 055 025 080	5,5 mm	25 mm	0,80 mm	0,80 mm	Düz

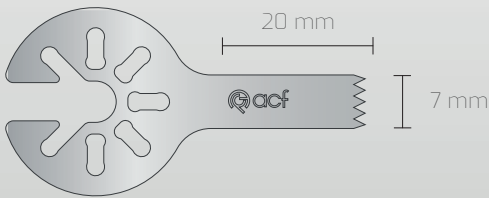

NON-STERIL REF	STERIL REF	Uç Genişliği	Kesi Derinliği	Hammadde Kalınlığı	Kesi Kalınlığı	Diş
140 070 020 080	S 140 070 020 080	7 mm	20 mm	0,80 mm	0,80 mm	Düz

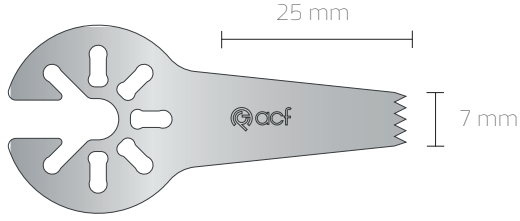

NON-STERIL REF	STERIL REF	Uç Genişliği	Kesi Derinliği	Hammadde Kalınlığı	Kesi Kalınlığı	Diş
140 070 025 060	S 140 070 025 060	7 mm	25 mm	0,60 mm	0,60 mm	Düz
X 140 070 025 060	SX 140 070 025 060	7 mm	25 mm	0,60 mm	0,80 mm	Çapraz

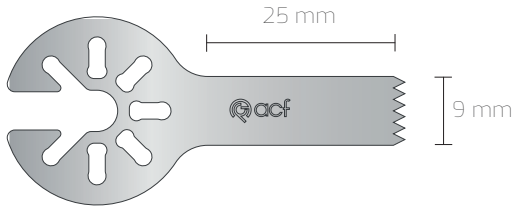

NON-STERIL REF	STERIL REF	Uç Genişliği	Kesi Derinliği	Hammadde Kalınlığı	Kesi Kalınlığı	Diş
140 090 025 060	S 140 090 025 060	9 mm	25 mm	0,60 mm	0,60 mm	Düz
X 140 090 025 060	SX 140 090 025 060	9 mm	25 mm	0,60 mm	0,80 mm	Çapraz
140 090 025 090	S 140 090 025 090	9 mm	25 mm	0,90 mm	0,90 mm	Düz

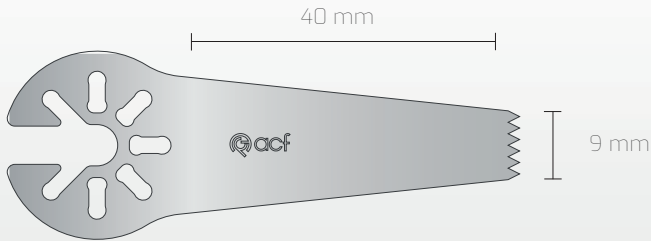

NON-STERIL REF	STERIL REF	Uç Genişliği	Kesi Derinliği	Hammadde Kalınlığı	Kesi Kalınlığı	Diş
140 090 040 060	S 140 090 040 060	9 mm	40 mm	0,60 mm	0,60 mm	Düz
X 140 090 040 060	SX 140 090 040 060	9 mm	40 mm	0,60 mm	0,80 mm	Çapraz

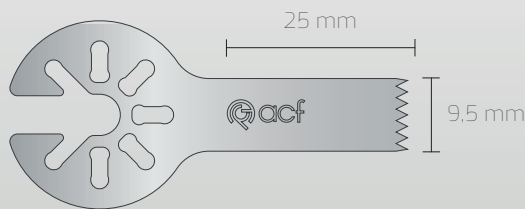

NON-STERIL REF	STERIL REF	Uç Genişliği	Kesi Derinliği	Hammadde Kalınlığı	Kesi Kalınlığı	Diş
140 095 025 060	S 140 095 025 060	9,5 mm	25 mm	0,60 mm	0,60 mm	Düz

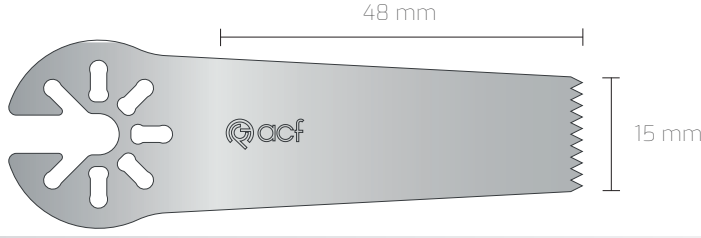

NON-STERIL REF	STERIL REF	Uç Genişliği	Kesi Derinliği	Hammadde Kalınlığı	Kesi Kalınlığı	Diş
140 150 048 060	S 140 150 048 060	15 mm	48 mm	0,60 mm	0,60 mm	Düz
X 140 150 048 060	SX 140 150 048 060	15 mm	48 mm	0,60 mm	0,80 mm	Çapraz

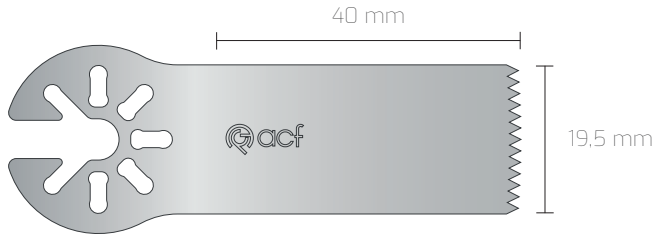

NON-STERIL REF	STERIL REF	Uç Genişliği	Kesi Derinliği	Hammadde Kalınlığı	Kesi Kalınlığı	Diş
140 195 040 060	S 140 195 040 060	19,5 mm	40 mm	0,60 mm	0,60 mm	Düz
X 140 195 040 060	SX 140 195 040 060	19,5 mm	40 mm	0,60 mm	0,80 mm	Çapraz

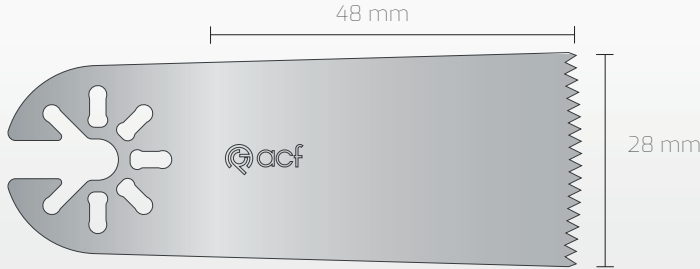

NON-STERIL REF	STERIL REF	Uç Genişliği	Kesi Derinliği	Hammadde Kalınlığı	Kesi Kalınlığı	Diş
140 280 048 060	S 140 280 048 060	28 mm	48 mm	0,60 mm	0,60 mm	Düz
X 140 280 048 060	SX 140 280 048 060	28 mm	48 mm	0,60 mm	0,80 mm	Çapraz

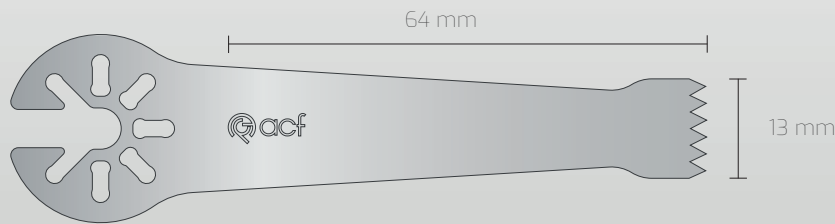

NON-STERIL REF	STERIL REF	Uç Genişliği	Kesi Derinliği	Hammadde Kalınlığı	Kesi Kalınlığı	Diş
140 130 064 090	S 140 130 064 090	13 mm	64 mm	0,90 mm	0,90 mm	Düz

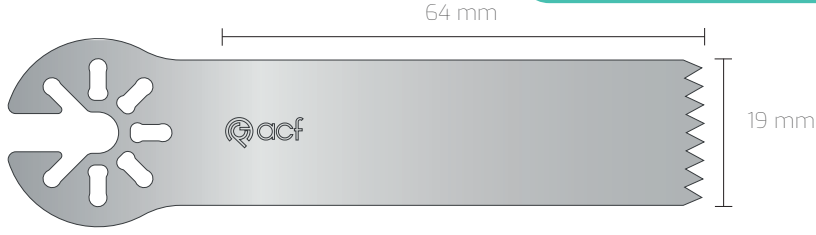

NON-STERIL REF	STERIL REF	Uç Genişliği	Kesi Derinliği	Hammadde Kalınlığı	Kesi Kalınlığı	Diş
140 190 064 090	S 140 190 064 090	19 mm	64 mm	0,90 mm	0,90 mm	Düz

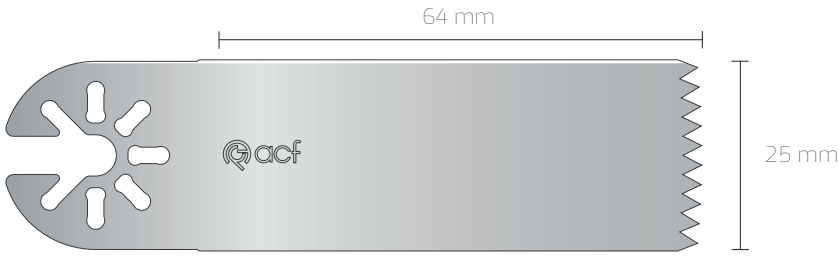

NON-STERIL REF	STERIL REF	Uç Genişliği	Kesi Derinliği	Hammadde Kalınlığı	Kesi Kalınlığı	Diş
140 250 064 090	S 140 250 064 090	25 mm	64 mm	0,90 mm	0,90 mm	Düz

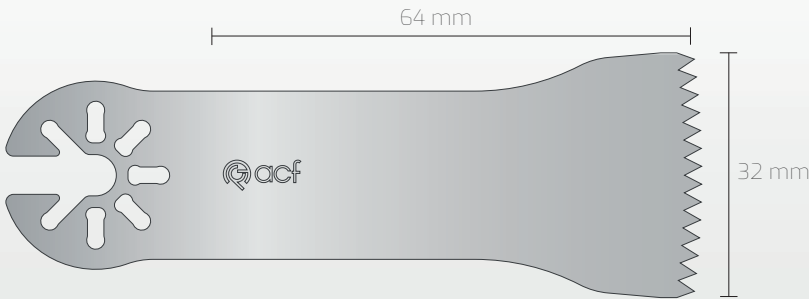

NON-STERIL REF	STERIL REF	Uç Genişliği	Kesi Derinliği	Hammadde Kalınlığı	Kesi Kalınlığı	Diş
140 320 064 090	S 140 320 064 090	32 mm	64 mm	0,90 mm	0,90 mm	Düz

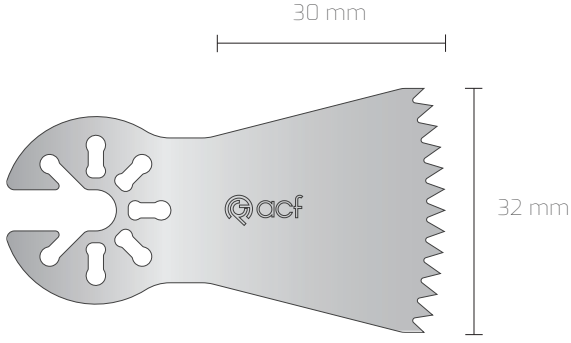

NON-STERIL REF	STERIL REF	Uç Genişliği	Kesi Derinliği	Hammadde Kalınlığı	Kesi Kalınlığı	Diş
140 320 030 090	S 140 320 030 090	32 mm	30 mm	0,90 mm	0,90 mm	Düz

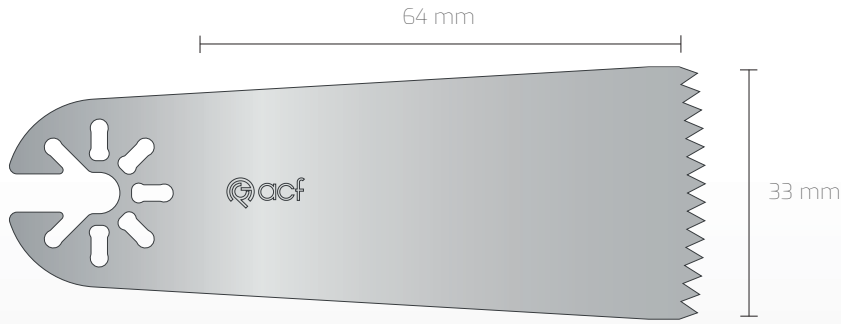

NON-STERIL REF	STERIL REF	Uç Genişliği	Kesi Derinliği	Hammadde Kalınlığı	Kesi Kalınlığı	Diş
140 330 064 090	S 140 330 064 090	33 mm	64 mm	0,90 mm	0,90 mm	Düz

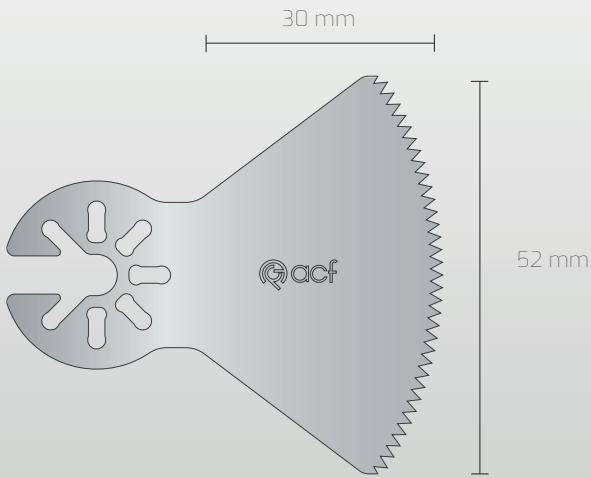

NON-STERIL REF	STERIL REF	Uç Genişliği	Kesi Derinliği	Hammadde Kalınlığı	Kesi Kalınlığı	Diş
140 520 030 090	S 140 520 030 090	52 mm	30 mm	0,90 mm	0,90 mm	Düz

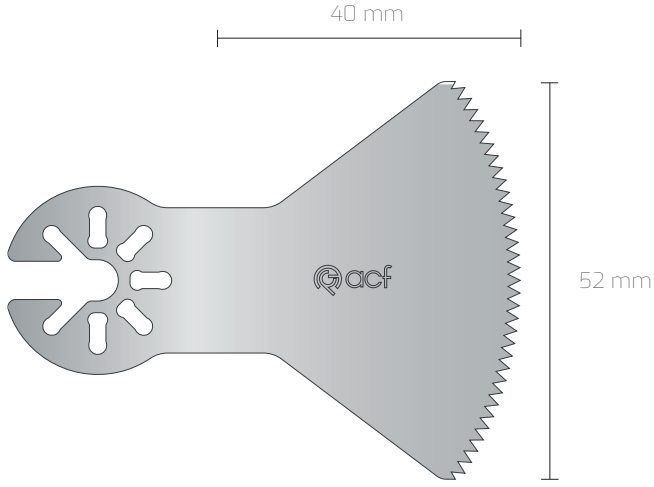

NON-STERIL REF	STERIL REF	Uç Geniřlięi	Kesi Derinlięi	Hammadde Kalınlıęı	Kesi Kalınlıęı	Diř
140 520 040 090	S 140 520 040 090	52 mm	40 mm	0,90 mm	0,90 mm	Düz

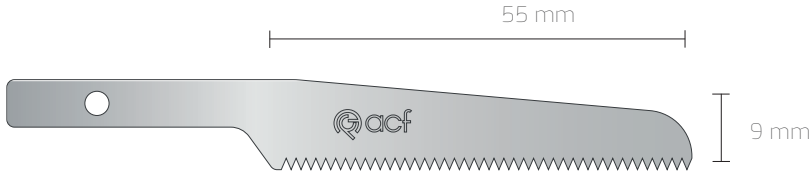

NON-STERIL REF	STERIL REF	Uç Geniřlięi	Kesi Derinlięi	Hammadde Kalınlıęı	Kesi Kalınlıęı	Diř
100 090 055 060	S 100 090 055 060	9 mm	55 mm	0,60 mm	0,60 mm	Düz
100 090 055 090	S 100 090 055 090	9 mm	55 mm	0,90 mm	0,90 mm	Düz
X 100 090 055 060	SX 100 090 055 060	9 mm	55 mm	0,60 mm	0,80 mm	Çapraz

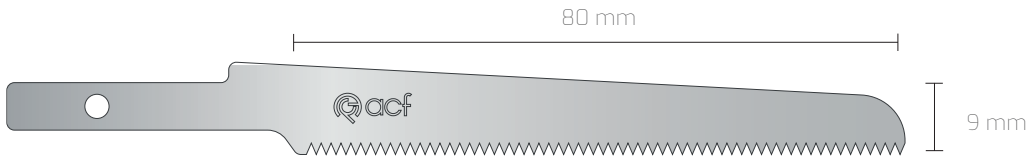

NON-STERIL REF	STERIL REF	Uç Geniřlięi	Kesi Derinlięi	Hammadde Kalınlıęı	Kesi Kalınlıęı	Diř
100 090 080 060	S 100 090 080 060	9 mm	80 mm	0,60 mm	0,60 mm	Düz
X 100 090 080 060	SX 100 090 080 060	9 mm	80 mm	0,60 mm	0,80 mm	Çapraz

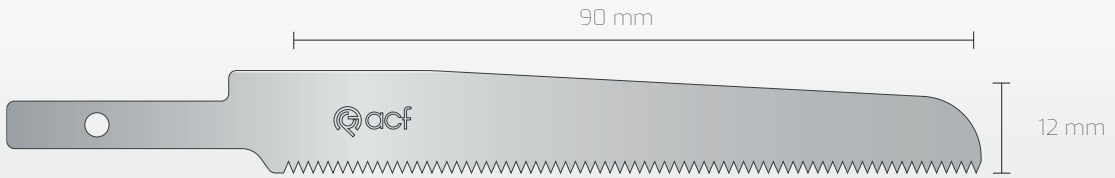

NON-STERIL REF	STERIL REF	Uç Geniřlięi	Kesi Derinlięi	Hammadde Kalınlıęı	Kesi Kalınlıęı	Diř
100 120 090 060	S 100 120 090 060	12 mm	90 mm	0,60 mm	0,60 mm	Düz
100 120 090 090	S 100 120 090 090	12 mm	90 mm	0,90 mm	0,90 mm	Düz
X 100 120 090 060	SX 100 120 090 060	12 mm	90 mm	0,60 mm	0,80 mm	Çapraz



NON-STERIL REF	STERIL REF	Uç Geniřliđi	Kesi Derinliđi	Hammadde Kalınlıđı	Kesi Kalınlıđı	Diř
100 120 070 060	S 100 120 070 060	12 mm	70 mm	0,60 mm	0,60 mm	Düz
100 120 070 090	S 100 120 070 090	12 mm	70 mm	0,90 mm	0,90 mm	Düz
100 120 070 100	S 100 120 070 100	12 mm	70 mm	1,00 mm	1,00 mm	Düz
100 120 070 120	S 100 120 070 120	12 mm	70 mm	1,20 mm	1,20 mm	Düz
X 100 120 070 060	SX 100 120 070 060	12 mm	70 mm	0,60 mm	0,80 mm	Çapraz

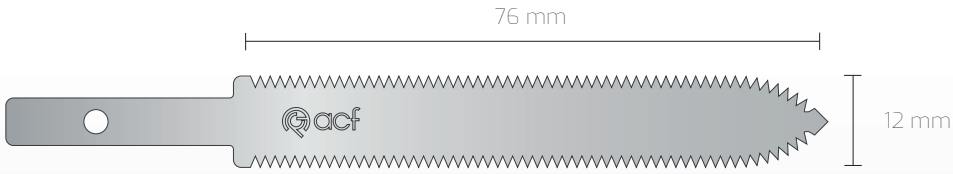

NON-STERIL REF	STERIL REF	Uç Geniřliđi	Kesi Derinliđi	Hammadde Kalınlıđı	Kesi Kalınlıđı	Diř
100 120 076 060	S 100 120 076 060	12 mm	76 mm	0,60 mm	0,60 mm	Düz
100 120 076 090	S 100 120 076 090	12 mm	76 mm	0,90 mm	0,90 mm	Düz
100 120 076 100	S 100 120 076 100	12 mm	76 mm	1,00 mm	1,00 mm	Düz
100 120 076 120	S 100 120 076 120	12 mm	76 mm	1,20 mm	1,20 mm	Düz
X 100 120 076 060	SX 100 120 076 060	12 mm	76 mm	0,60 mm	0,80 mm	Çapraz

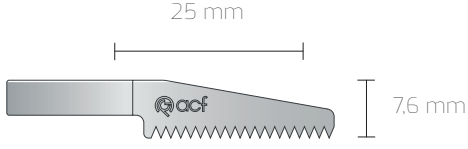

NON-STERIL REF	STERIL REF	Uç Genişliği	Kesi Derinliği	Hammadde Kalınlığı	Kesi Kalınlığı	Diş
100 076 025 060	S 100 076 025 060	7,6 mm	25 mm	0,60 mm	0,60 mm	Düz
X 100 076 025 060	SX 100 076 025 060	7,6 mm	25 mm	0,60 mm	0,80 mm	Çapraz

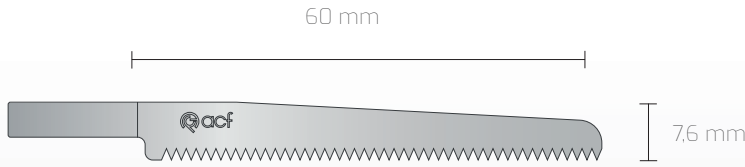

NON-STERIL REF	STERIL REF	Uç Genişliği	Kesi Derinliği	Hammadde Kalınlığı	Kesi Kalınlığı	Diş
100 076 060 060	S 100 076 060 060	7,6 mm	60 mm	0,60 mm	0,60 mm	Düz

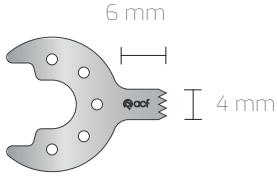

NON-STERIL REF	STERIL REF	Uç Genişliği	Kesi Derinliği	Hammadde Kalınlığı	Kesi Kalınlığı	Diş
100 040 006 060	S 100 040 006 060	4 mm	6 mm	0,60 mm	0,60 mm	Düz

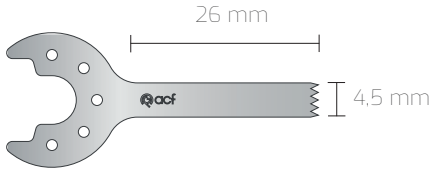

NON-STERIL REF	STERIL REF	Uç Genişliği	Kesi Derinliği	Hammadde Kalınlığı	Kesi Kalınlığı	Diş
100 045 026 060	S 100 045 026 060	4,5 mm	26 mm	0,60 mm	0,60 mm	Düz

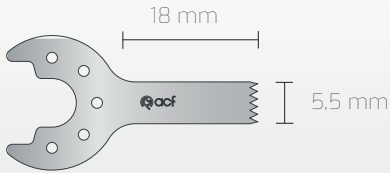

NON-STERIL REF	STERIL REF	Uç Genişliği	Kesi Derinliği	Hammadde Kalınlığı	Kesi Kalınlığı	Diş
100 055 018 060	S 100 055 018 060	5,5 mm	18 mm	0,60 mm	0,60 mm	Düz

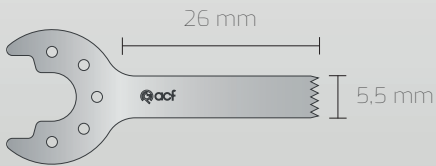

NON-STERIL REF	STERIL REF	Uç Genişliği	Kesi Derinliği	Hammadde Kalınlığı	Kesi Kalınlığı	Diş
100 055 026 060	S 100 055 026 060	5,5 mm	26 mm	0,60 mm	0,60 mm	Düz

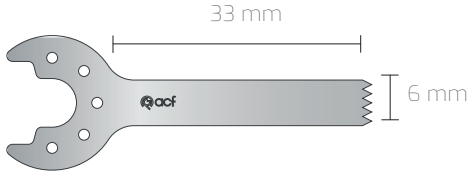

NON-STERIL REF	STERIL REF	Uç Geniřliđi	Kesi Derinliđi	Hammadde Kalınlıđı	Kesi Kalınlıđı	Diř
100 060 033 060	S 100 060 033 060	6 mm	33 mm	0,60 mm	0,60 mm	Düz

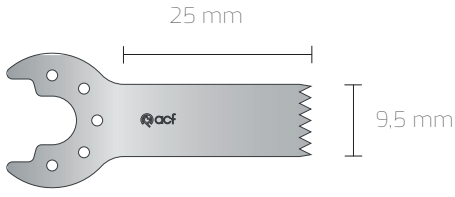

NON-STERIL REF	STERIL REF	Uç Geniřliđi	Kesi Derinliđi	Hammadde Kalınlıđı	Kesi Kalınlıđı	Diř
100 095 025 060	S 100 095 025 060	9,5 mm	25 mm	0,60 mm	0,60 mm	Düz

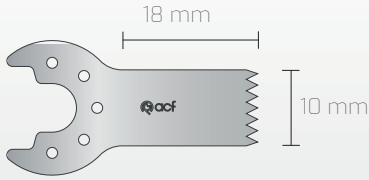

NON-STERIL REF	STERIL REF	Uç Geniřliđi	Kesi Derinliđi	Hammadde Kalınlıđı	Kesi Kalınlıđı	Diř
100 100 018 060	S 100 100 018 060	10 mm	18 mm	0,60 mm	0,60 mm	Düz
X 100 100 018 060	SX 100 100 018 060	10 mm	18 mm	0,60 mm	0,80 mm	Çapraz

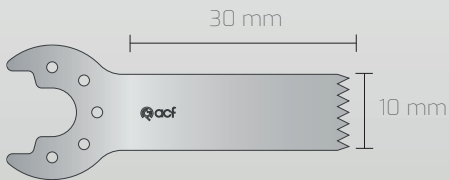

NON-STERIL REF	STERIL REF	Uç Geniřliđi	Kesi Derinliđi	Hammadde Kalınlıđı	Kesi Kalınlıđı	Diř
100 100 030 060	S 100 100 030 060	10 mm	30 mm	0,60 mm	0,60 mm	Düz
X 100 100 030 060	SX 100 100 030 060	10 mm	30 mm	0,60 mm	0,80 mm	Çapraz

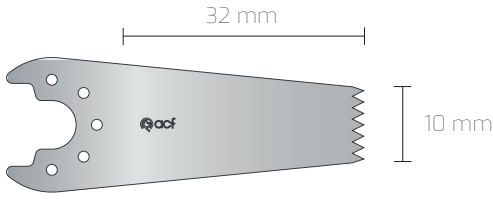

NON-STERIL REF	STERIL REF	Uç Genişliği	Kesi Derinliği	Hammadde Kalınlığı	Kesi Kalınlığı	Diş
100 100 032 060	S 100 100 032 060	10 mm	32 mm	0,60 mm	0,60 mm	Düz
X 100 100 032 060	SX 100 100 032 060	10 mm	32 mm	0,60 mm	0,80 mm	Çapraz

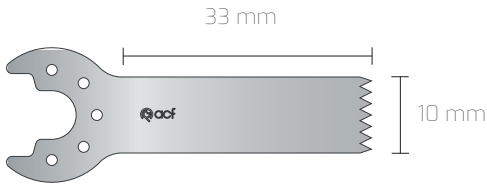

NON-STERIL REF	STERIL REF	Uç Genişliği	Kesi Derinliği	Hammadde Kalınlığı	Kesi Kalınlığı	Diş
100 100 033 060	S 100 100 033 060	10 mm	33 mm	0,60 mm	0,60 mm	Düz
X 100 100 033 060	SX 100 100 033 060	10 mm	33 mm	0,60 mm	0,80 mm	Çapraz

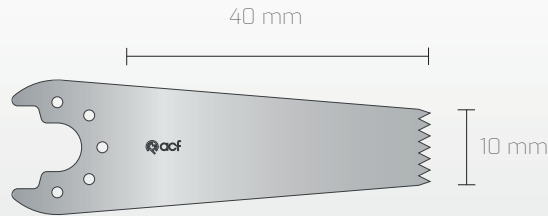

NON-STERIL REF	STERIL REF	Uç Genişliği	Kesi Derinliği	Hammadde Kalınlığı	Kesi Kalınlığı	Diş
100 100 040 060	S 100 100 040 060	10 mm	40mm	0,60 mm	0,60 mm	Düz

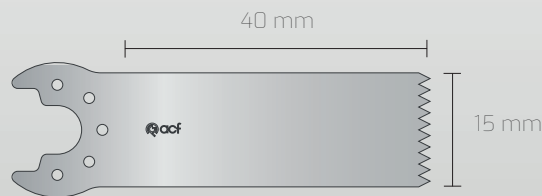

NON-STERIL REF	STERIL REF	Uç Genişliği	Kesi Derinliği	Hammadde Kalınlığı	Kesi Kalınlığı	Diş
100 150 040 060	S 100 150 040 060	15 mm	40 mm	0,60 mm	0,60 mm	Düz
X 100 150 040 060	SX 100 150 040 060	15 mm	40 mm	0,60 mm	0,80 mm	Çapraz



ACF Medikal Urunler Mak. San. ve Tic. Ltd. Sti.

Guzelyurt Mah. 5754 Sok. No: 3/A
Yunusemre / Manisa, Turkey, 45030

+90 236 236 28 20

info@acf.com.tr

www.acf.com.tr